

TASCAM

DR-60MKII

Registratore PCM lineare

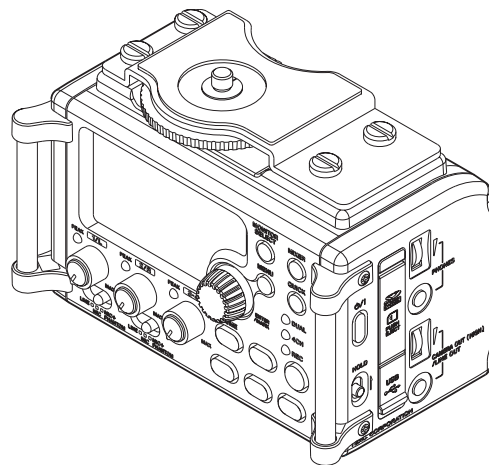

MANUALE DI RIFERIMENTO

Indice dei contenuti

1 – Introduzione	5	Inserimento della card SD	27
Caratteristiche	5	Rimozione della card	27
Convenzioni utilizzate in questo manuale	6	Interruttori di protezione della card SD	28
2 – Nomi e funzioni delle parti	7	Preparazione all'uso di una card SD	29
Pannello frontale	7	Collegamento e fissaggio a una fotocamera	29
Pannello laterale sinistro	10	Collegamento di monitor e cuffie	30
Pannello laterale destro	11	Monitoraggio	30
Pannello posteriore	12	Abilitare il monitoraggio	30
Pannello superiore	13	Selezione del segnale monitorato	31
Pannello inferiore	13	4 – Registrazione	32
Schermata principale	14	Selezione del formato, della frequenza e della dimensione	
Schermata di registrazione	16	massima del file	32
Elenco delle voci del menu	18	Preparare gli ingressi di registrazione	33
Uso dei menu	19	Collegamento di microfoni	33
Operazioni di base	20	Registrazione da un dispositivo esterno (LINE IN)	34
3 – Preparativi	22	Impostazione dei tipi di ingresso	34
Alimentare l'unità	22	Uso dell'alimentazione Phantom	35
Sorgenti di alimentazione	22	Uso dell'alimentazione plug-in	36
Uso delle batterie AA	22	Regolazione del livello di ingresso/Mute	36
Uso di un alimentatore (venduto separatamente)	23	Uso del limitatore	38
Uso di un pacco batteria esterno		Uso del filtro Low Cut	39
(venduto separatamente)	23	Impostare dove salvare il file	39
Uso dell'alimentazione dal bus USB	24	Panoramica delle modalità di registrazione	39
Accensione e spegnimento (mettere in standby)	25	Registrazione (registrazione MONO/STEREO)	40
Avvio dell'unità	25	Effettuare le impostazioni di registrazione	40
Spegnimento (mettere l'unità in standby)	25	Avvio della registrazione	41
Funzione di ripresa	26	Nomi dei file registrati in MONO/STEREO	41
Impostazione della data e dell'ora	26	Registrazione contemporanea di due file a diversi livelli di	
Inserimento e rimozione di card SD	27	ingresso (DUAL REC)	42

Attivazione della registrazione duale	42
Avvio della registrazione duale.....	43
Nomi dei file della registrazione duale	44
Registrazione su 4 canali	44
Effettuare le impostazioni di registrazione su 4 canali	44
Avvio della registrazione su 4 canali.....	45
Nomi dei file nella registrazione su 4 canali.....	46
Registrazione automatica (AUTO REC).....	46
Creazione e passaggio a un nuovo file durante la registrazione continua (incremento della traccia)	48
Incremento manuale della traccia durante la registrazione	48
Incremento automatico della traccia in base alla dimensio- ne del file	48
Funzione Mark.....	49
Aggiunta manuale di marcatori a una registrazione	49
Aggiunta automatica di marcatori a una registrazione....	49
Spostarsi su un marcatore.....	49
Registrazione del momento prima di premere RECORD (PRE REC).....	50
Ritardare l'inizio della registrazione (REC DELAY)	50
Funzione self-timer.....	51
Uso della funzione Auto Tone	51
Impostare la funzione Auto Tone	51
Impostazione della lunghezza Auto Tone	52
Regolazione del volume Auto Tone e Slate Tone	52
Aggiunta di un tono Slate.....	52
Durata della registrazione	53

5 – Lavorare con file e cartelle (schermata BROWSE) .. 54

Navigazione nella schermata	54
Icone della schermata BROWSE.....	55
Operazioni sui file	55
Operazioni sulle cartelle.....	56
Creazione di una nuova cartella	57

6 – Riproduzione 58

Regolazione del volume di riproduzione	58
Impostare l'area di riproduzione (AREA)	58
Selezione di una cartella come area di riproduzione (1)	59
Selezione di una cartella come area di riproduzione (2).....	60
Selezione dei file per la riproduzione (salto)	60
Riproduzione	61
Mettere in pausa	61
Mettere in stop	61
Riavvolgimento e avanzamento veloce (ricerca)	61
Modifica della posizione di riproduzione	61
Riproduzione ripetuta (REPEAT).....	61
Spostare la riproduzione indietro di alcuni secondi (JUMPBACK).....	62
Riproduzione dei file registrati tramite la registrazione duale	62

7 – Operazioni con i pulsanti QUICK..... 63

Caratteristiche del pulsante QUICK.....	63
Apertura del menu Quick.....	64
Chiudere il menu Quick.....	65
Eliminare il file selezionato (Quick Delete)	65
Dividere il file selezionato (DIVIDE).....	65
Aumentare la pressione percepita del suono globale per migliorare l'ascoltabilità (allineamento del livello)	67

Indice dei contenuti

Uso dell'equalizzatore in riproduzione.....	68
Impostazione del guadagno dell'ingresso microfonico con il menu Quick	68
8 – Mixer	69
Effettuare le impostazioni del mixer	69
Uso della decodifica MS.....	70
Decodifica del suono in ingresso durante la registrazione	70
Decodifica del suono in riproduzione	71
Impostazioni della decodifica MS	71
9 – Collegamento a un computer.....	72
Trasferimento di file a un computer.....	73
Trasferimento di file da un computer.....	73
Disconnessione da un computer	73
10 – Impostazioni e informazioni	74
Visualizzazione delle informazioni (INFORMATION)	74
Pagina di informazioni sui file.....	74
Pagina di informazioni sulla card	75
Pagina di informazioni di sistema	75
Impostazioni di sistema e formattazione (SYSTEM)	76
Impostazione della funzione automatica di risparmio energetico	76
Impostazione della retroilluminazione	76
Regolazione del contrasto del display	76
Impostare il tipo di batterie AA.....	76
Impostare la tensione di alimentazione Phantom.....	76
Ripristino delle impostazioni di fabbrica	77
Uso di QUICK FORMAT	77
Uso di FULL FORMAT	77
Impostazione del formato dei nomi dei file	78
Formato del nome del file	78
Impostazione della voce WORD.....	78
Azzeramento del numero (COUNT).....	78
11 – Uso della presa REMOTE	79
Pedale (TASCAM RC-3F)	79
Impostazione del funzionamento a pedale	79
Uso del pedale	80
Telecomando (TASCAM RC-10).....	80
Impostazione del telecomando a filo.....	80
Uso il telecomando a filo	80
Panoramica della modalità delle funzioni	80
12 – Messaggi	81
13 – Risoluzione dei problemi.....	84
14 – Specifiche	86
Dati tecnici	86
Ingressi e uscite.....	86
Ingresso e uscita analogici	86
Controllo di ingresso e uscita.....	87
Prestazioni audio.....	87
Compatibilità del computer.....	87
Altre specifiche	88
Dimensioni.....	89

Grazie per aver acquistato il registratore PCM lineare TASCAM DR-60DMKII. Si prega di leggere questo manuale con attenzione, al fine di ottimizzare l'uso di tutte le funzioni dell'unità. Ci auguriamo che possiate gioire di questo registratore per molti anni a venire.

Dopo aver terminato la lettura di questo manuale, conservatelo in un luogo sicuro per future consultazioni.

È anche possibile scaricare il manuale di istruzioni dal sito TEAC Global Site (<http://teac-global.com/>).

Caratteristiche

Questo registratore include uscite e ingressi audio che sono adatti per l'uso con fotocamere Digital Single-Lens Reflex (DSLR), permettendo di registrare l'audio di alta qualità con il video DSLR.

- Registratore audio compatto che utilizza card SD/SDHC come supporto di registrazione
- Preamplificatori microfonic con tecnologia originale TASCAM High Definition Discrete Architecture (HDDA) forniscono ingressi di registrazione di alta qualità
- Oltre alla normale registrazione stereo, è possibile la registrazione simultanea fino a quattro canali
- Quattro canali possono essere miscelati su due per l'uscita stereo
- I livelli di registrazione possono essere regolati indipendentemente per gli ingressi 1/L, 2/R e 3-4
- La funzione di registrazione duale permette di registrare simultaneamente su due file a diversi livelli
- È possibile la registrazione a 44.1/48/96 kHz, 16/24 bit, PCM lineare (formato WAV)
- Formato di registrazione supportato come WAV Broadcast Wave Format (BWF)

- Gli ingressi XLR mic/line sono in grado di fornire l'alimentazione Phantom (+24V/+48V), gli ingressi TRS mic/line (1/L e 2/R) supportano +24dBu quando impostati su LINE
- Minipresa stereo d'ingresso supporta i microfoni che richiedono alimentazione plug-in, che consente l'inserimento di microfoni video e altri microfoni ad alto rendimento (livello di ingresso +10 dBV massimo)
- Funzioni di tono Slate (automatico/manuale) per semplificare la sincronizzazione di file video durante la modifica
- Il connettore CAMERA OUT consente l'uscita audio di alta qualità da questa unità a una fotocamera DSLR per la registrazione
- Il connettore CAMERA IN consente un comodo monitoraggio audio da una fotocamera DSLR
- Funzione Auto-Record per avviare automaticamente la registrazione quando viene rilevato un suono a un determinato livello di ingresso
- La funzione di decodifica mid-side può essere usata con microfoni MS
- La funzione Auto-Record può avviare e arrestare automaticamente la registrazione e a livelli impostati
- È possibile avviare la registrazione di un nuovo file automaticamente senza interrompere la registrazione quando viene raggiunta la dimensione massima del file fissata in precedenza
- Un pulsante QUICK è disponibile per un facile accesso a varie funzioni
- La funzione incremento della traccia permette di dividere a piacere una registrazione con la creazione di un nuovo file
- La preregistrazione (PRE REC) permette all'unità di registrare 2 secondi di audio prima di avviare la registrazione

1 – Introduzione

- Funzione di limitazione disponibile per ridurre automaticamente il livello di ingresso in caso sia eccessivo.
- Il filtro Low Cut riduce convenientemente il rumore a bassa frequenza
- La funzione self-timer avvia la registrazione dopo un determinato periodo di tempo.
- La funzione di riproduzione con salto indietro consente di riprodurre gli ultimi secondi del file in corso con la semplice pressione di un pulsante
- La funzione di ritardo elimina il tempo causato da differenze nelle distanze di due ingressi dalla stessa sorgente sonora
- La funzione DIVIDE permette la divisione dei file nel punto desiderato
- La funzione MARK consente di spostarsi su posizioni specifiche
- Equalizzatori in riproduzione e funzione di allineamento del livello per migliorare la percezione di pressione sonora globale
- Il nome del formato del file può essere impostato per usare una parola definita dall'utente o la data
- Funzione di ripresa per memorizzare la posizione di riproduzione prima che l'unità venga spenta (messa in standby).
- Presa di uscita Ø 3,5 mm (1/8") linea/cuffie
- LCD 128 x 64 pixel con retroilluminazione
- Porta USB 2.0 Mini-B
- Funziona con 4 batterie AA, un alimentatore (venduto separatamente: TASCAM PS-P515U), pacco batteria esterna (venduto separatamente: TASCAM BP-6AA) o alimentazione dal bus USB
- Filettature per il montaggio del treppiede (sotto) e vite DSLR di fissaggio che permette la rimozione e il fissaggio con una moneta (sopra)
- Presa telecomando dedicato (per l'uso con RC-10 e RC-3F (venduti separatamente))
- Interruttore HOLD per evitare l'azionamento accidentale
- Maniglie sui lati anteriori sinistro e destro proteggono lo schermo e possono essere utilizzate per collegare una tracolla

Convenzioni utilizzate in questo manuale

In questo manuale, vengono usate le seguenti convenzioni:

- Quando ci si riferisce ai pulsanti, connettori e altre parti di questa unità e altri apparecchi, si usa un tipo di carattere in grassetto come questo: **MENU**.
- Quando si visualizzano i messaggi, per esempio, sul display dell'unità, il carattere usato è questo: REPEAT.
- Le card di memoria SD sono chiamate "card SD".
- Il riferimento a fotocamere Digital Single-Lens Reflex come "camere DSLR" o "DSLR".
- Le parole che appaiono sullo schermo del computer sono riportati tra virgolette in questo modo: "DR-60DMKII"
- Ulteriori informazioni vengono fornite, se necessario, come suggerimenti, note e cautele.

SUGGERIMENTO

Questi sono i suggerimenti su come usare l'unità.

NOTA

Vengono fornite ulteriori spiegazioni per casi particolari.

CAUTELA

Il mancato rispetto di queste istruzioni può causare lesioni, danni alle apparecchiature o perdita di dati di registrazione, per esempio.

2 – Nomi e funzioni delle parti

Pannello frontale

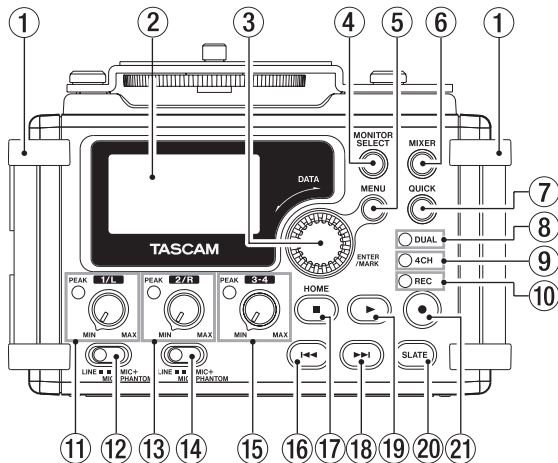

- 1 Maniglie**
Inserire qui una tracolla, per esempio.
- 2 Display**
Mostra una serie di informazioni.
- 3 Selettore DATA (ENTER/MARK)**
Ruotare per selezionare voci e cambiare i valori nelle schermate di impostazione.
Usare anche per modificare la posizione di riproduzione in un file.

Premere per confermare le selezioni nelle schermate di impostazione e per rispondere "YES" ai messaggi di conferma.

Premere durante la registrazione per aggiungere manualmente un marcatore (vedere "Aggiunta manuale di marcatori a una registrazione" a pagina 49).

Premere il pulsante **◀◀** o **▶▶** mentre si tiene premuta questa manopola per passare rispettivamente al marcatore precedente o a quello successivo (vedere "Spostarsi su un marcatore" a pagina 49).

- 4 Pulsante MONITOR SELECT**
Quando non in riproduzione, premere questo pulsante per aprire la schermata di monitoraggio e selezionare la sorgente tramite il menu a comparsa.
Durante la riproduzione di file registrati in Dual, premere questo pulsante per passare da un file all'altro.
- 5 Pulsante MENU**
Quando la schermata principale o la schermata MIXER è aperta, premere questo pulsante per aprire la schermata MENU.
Quando una schermata di impostazione è aperta, premere questo pulsante per salire di un livello nel menu. Quando la schermata MENU è aperta, premere questo pulsante per tornare alla pagina principale.
- 6 Pulsante MIXER**
Premere questo pulsante per aprire la schermata MIXER.
Quando la schermata MIXER è aperta, premere questo pulsante per tornare alla pagina principale.

2 – Nomi e funzioni delle parti

⑦ Pulsante QUICK

Premere quando è aperta la schermata principale, la schermata BROWSE o la schermata MIXER, per visualizzare il menu Quick.

La funzione visualizzata dipende dallo stato dell'unità quando il pulsante viene premuto.

Stato del registratore	Funzioni visualizzate
Fermo	Eliminazione/divisione del file corrente in riproduzione, allineamento del livello, EQ in riproduzione e impostazione del guadagno dell'ingresso microfonico
Riproduzione	Allineamento del livello e EQ in riproduzione
Attesa di registrazione	Impostazione del guadagno dell'ingresso microfonico
Registrazione	
Schermata MIXER aperta	Impostazione del guadagno dell'ingresso microfonico
Schermata BROWSE aperta	Operazioni su file/cartelle

⑧ Indicatore DUAL

Si accende in arancione quando è attiva la modalità di registrazione duale.

⑨ Indicatore 4CH

Si accende in arancione quando è attiva la modalità di registrazione su 4 canali.

⑩ Indicatore REC

Lampeggia quando in attesa di registrazione e si accende in rosso durante la registrazione.

⑪ Manopola 1/L e indicatore PEAK

Usare questa manopola per regolare il livello di ingresso del connettore 1/L sul lato sinistro dell'unità.

L'indicatore 1/L PEAK si accende quando il livello di ingresso 1/L sta per causare distorsione. Questo si accende anche se la distorsione si verifica nel circuito analogico durante l'ingresso microfonico, ma questo non si accende se si verifica una distorsione nel circuito analogico durante l'input a livello di linea (vedere "Regolazione del livello di ingresso" a pagina 46).

⑫ Interruttore di ingresso (1/L)

Impostare il tipo di ingresso per il connettore 1/L e attivare o meno l'alimentazione Phantom.

⑬ Manopola 2/R e indicatore PEAK

Usare questa manopola per regolare il livello di ingresso del connettore 2/R sul lato sinistro dell'unità.

L'indicatore 2/R PEAK si accende quando il livello di ingresso 2/R sta per causare distorsione. Questo si accende anche se la distorsione si verifica nel circuito analogico durante l'ingresso microfonico, ma questo non si accende se si verifica una distorsione nel circuito analogico durante l'input a livello di linea (vedere "Regolazione del livello di ingresso" a pagina 46).

⑭ Interruttore di ingresso (2/R)

Impostare il tipo di ingresso per il connettore 2/R e attivare o meno l'alimentazione Phantom.

⑮ Manopola 3-4 e indicatore PEAK

Usare questa manopola per regolare il livello di ingresso del connettore 3-4 sul lato sinistro dell'unità.

L'indicatore 3-4 PEAK si accende quando il livello di ingresso 3-4 sta per causare distorsione.

2 – Nomi e funzioni delle parti

16 Pulsante ◀◀

Durante la riproduzione o quando l'unità è ferma in mezzo a un file, premere per tornare all'inizio del file.

Quando l'unità è ferma all'inizio di un file, premere per saltare all'inizio del file precedente.

Tenere premuto per la ricerca indietro.

Premere questo pulsante mentre si tiene premuto il selettore **DATA** per tornare al precedente marcatore.

Nelle schermate di impostazione, usare questo pulsante per spostare il cursore a sinistra. Nella schermata **BROWSE**, premere questo pulsante per salire di livello.

17 Pulsante Stop (■) [HOME]

Premere questo pulsante durante la riproduzione per mettere in pausa la riproduzione nella posizione corrente. Premere questo pulsante durante la pausa per tornare all'inizio del file in riproduzione.

Premere questo pulsante durante la registrazione o l'attesa di registrazione per terminare la registrazione.

Quando una qualsiasi altra schermata è aperta, premere questo pulsante per tornare alla pagina principale. Usare questo pulsante per rispondere "NO" a un messaggio di conferma.

18 Pulsante ▶▶

Quando l'unità è ferma o in riproduzione, premere per passare al file successivo.

Tenere premuto per la ricerca in avanti.

Nelle schermate di impostazione, usare questo pulsante per spostare il cursore a destra.

Premere questo pulsante mentre si tiene premuto il selettore **DATA** per passare al marcatore successivo.

Nella schermata **BROWSE**, premere questo pulsante per scendere di un livello. Se viene selezionato un file, il file viene caricato e l'unità ritorna alla schermata principale e si ferma.

19 Pulsante ▶ (Playback)

Quando viene visualizzata la schermata principale e la riproduzione è ferma, premere questo pulsante per avviare la riproduzione.

Durante la riproduzione, premere questo pulsante per avviare la riproduzione con salto indietro (Jumpback).

(Vedere "Spostare la riproduzione indietro di alcuni secondi (JUMPBACK)" a pagina 72).

Quando una cartella o file è selezionato nella schermata **BROWSE**, premere questo pulsante per tornare alla pagina principale e riprodurre il file o il primo file nella cartella dall'inizio.

20 Pulsante SLATE

Tenere premuto durante la riproduzione per registrare un tono Slate (vedere "Aggiunta di un tono Slate" a pagina 62).

21 Pulsante ● (Record)

Premere quando l'unità è ferma per avviare la modalità attesa di registrazione

Premere durante la registrazione per interrompere la registrazione (riprendere l'attesa di registrazione).

2 – Nomi e funzioni delle parti

Pannello laterale sinistro

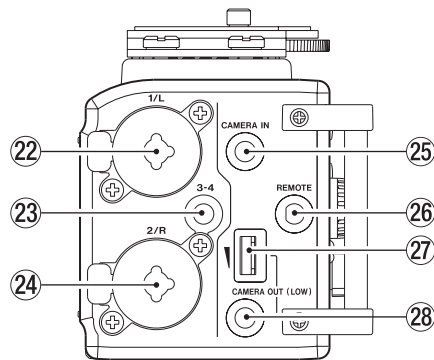

NOTA

Non applicare una forza eccessiva quando si collegano dispositivi esterni a questa unità. In particolare, prestare attenzione quando si utilizza un adattatore standard per minipresa, in quanto troppa forza non intenzionale potrebbe provocare danni al dispositivo.

22 Connettore 1/L (XLR/TRS)

Questi sono prese combo analogiche bilanciate XLR/TRS per gli ingressi microfonici e di linea.

XLR (1: GND, 2: HOT, 3: COLD)

TRS (Tip: HOT, Ring: COLD, Sleeve: GND)

23 Connettore 3-4 (minipresa stereo Ø 3,5 mm)

Questo presa TRS di ingresso analogico è in grado di fornire alimentazione plug-in.

TRS (Tip: HOT, Ring: COLD, Sleeve: GND)

24 Connettore 2/R (XLR/TRS)

Queste sono prese combo analogiche bilanciate XLR/TRS per gli ingressi microfonici e di linea.

XLR (1: GND, 2: HOT, 3: COLD)

TRS (Tip: HOT, Ring: COLD, Sleeve: GND)

CAUTELA

- *Verificare che l'alimentazione Phantom sia spenta prima di collegare un dispositivo di linea a un connettore 1/L o 2/R. Se si collega un dispositivo di linea mentre viene fornita l'alimentazione Phantom, quel dispositivo e questa unità potrebbero venire danneggiati.*
- *Quando si usa un microfono a condensatore, prima di collegare e scollegare da un connettore 1/L o 2/R, verificare che l'alimentazione Phantom per quella presa sia su OFF. Se si collega o si scollega un microfono mentre viene fornita l'alimentazione Phantom, quel microfono e questa unità potrebbero venire danneggiati.*
- *Non collegare un microfono sbilanciato dinamico a un connettore XLR quando è alimentato con la Phantom. Ciò potrebbe danneggiare il microfono e questa unità.*

25 Connettore CAMERA IN (minipresa stereo Ø 3,5 mm)

Collegare qui l'uscita audio di una fotocamera.

Fare riferimento al manuale di istruzioni della fotocamera per identificare il connettore sulla fotocamera (vedere "Collegamento e fissaggio a una fotocamera" a pagina 29).

2 – Nomi e funzioni delle parti

- 26 **Connettore REMOTE (minipresa TRS Ø 2,5 mm)**
Collegare qui un pedale TASCAM RC-3F o un telecomando a filo TASCAM RC-10 (entrambi venduti separatamente) per attivare a distanza l'avvio e l'arresto della riproduzione e altre funzioni (vedere "11 – Uso della presa REMOTE" a pagina 79).
- 27 **Controllo del volume CAMERA OUT (LOW)**
Usare per regolare il volume di uscita dal connettore **CAMERA OUT (LOW)**.
- 28 **Connettore CAMERA OUT (LOW) (minipresa stereo Ø 3,5 mm)**
Collegare qui un connettore di un microfono esterno alla fotocamera.
Fare riferimento al manuale di istruzioni della fotocamera per identificare il connettore sulla fotocamera (vedere "Collegamento e fissaggio a una fotocamera" a pagina 29).

Pannello laterale destro

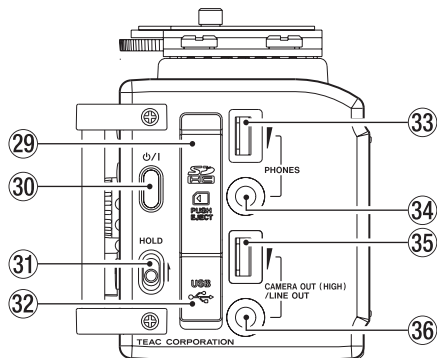

NOTA

Non applicare una forza eccessiva quando si collegano dispositivi esterni a questa unità. In particolare, prestare attenzione quando si utilizza un adattatore standard per minipresa, in quanto troppa forza non intenzionale potrebbe provocare danni al dispositivo.

- 29 **Alloggiamento della card SD**
Inserire qui una card SD.
- 30 **Pulsante ϕ /I**
Tenere premuto questo pulsante per accendere o spegnere l'unità (standby)(vedere "Accensione e spegnimento (mettere in standby)" a pagina 35)
- 31 **Interruttore HOLD**
Spostare verso l'alto (nella direzione della freccia) per attivare la funzione HOLD.
Tutti i pulsanti non funzionano quando HOLD è attivo.
- 32 **Porta USB**
Usare il cavo USB in dotazione per il collegamento a una porta USB del computer (vedere "9 – Collegamento a un computer" a pagina 72).
L'alimentazione può essere fornita attraverso il cavo USB fornito con l'unità o un alimentatore (venduto separatamente: TASCAM PS-P515U).
- CAUTELA**
- Collegare sempre il registratore direttamente a un computer. Non usare un hub USB.*
- 33 **Controllo del volume PHONES**
Usare per regolare il volume di uscita dalla presa **PHONES**.

2 – Nomi e funzioni delle parti

- 34 **Presse PHONES (minipresa stereo Ø 3,5 mm)**
Collegare le cuffie stereo a questa minipresa stereo.
Usare il controllo **PHONES** per regolare il volume.

CAUTELA

Prima di collegare le cuffie, abbassare il volume PHONES al minimo. In caso contrario un forte rumore improvviso potrebbe danneggiare l'udito, per esempio.

- 35 **Controllo del volume CAMERA OUT (HIGH)/LINE OUT**
Usare per regolare il volume di uscita dalla presa **CAMERA OUT (HIGH)/LINE OUT**.
- 36 **Presse CAMERA OUT (HIGH)/LINE OUT (minipresa stereo Ø 3,5 mm)**
Usare la presa per collegare l'ingresso di linea di un amplificatore o altre apparecchiature.
Usare il controllo **CAMERA OUT (HIGH)/LINE OUT** per regolare il volume.

Pannello posteriore

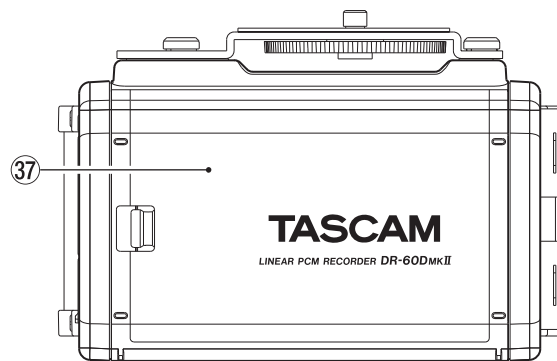

- 37 **Coperchio del vano batterie**

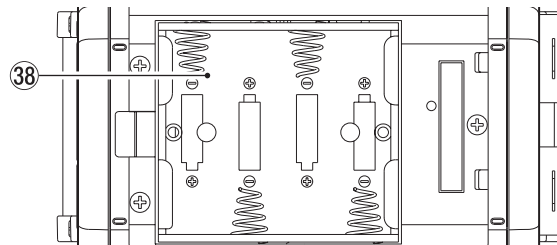

- 38 **Vano batterie**
Installare in questo vano le batterie (4 batterie AA) per alimentare l'unità (vedere "Uso delle batterie AA" a pagina 32).

Pannello superiore

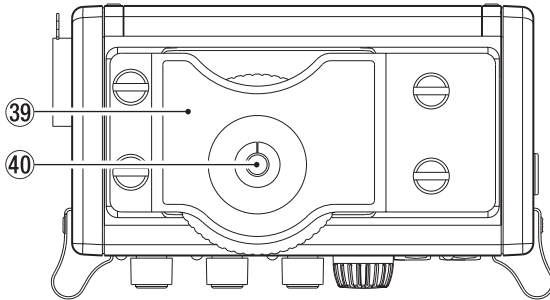

39 Attacco rapido DSLR

Usare questo attacco, preinstallato sull'unità, con la vite di montaggio DSLR.

Se non si desidera usare questo attacco, usare una moneta o un altro strumento per rimuovere le quattro viti di fissaggio.

40 Vite di fissaggio DSLR (1/4 di pollice)

Consente di collegare l'unità alla parte inferiore di un rack o di un supporto per fotocamera con le viti di montaggio della fotocamera, per esempio.

Pannello inferiore

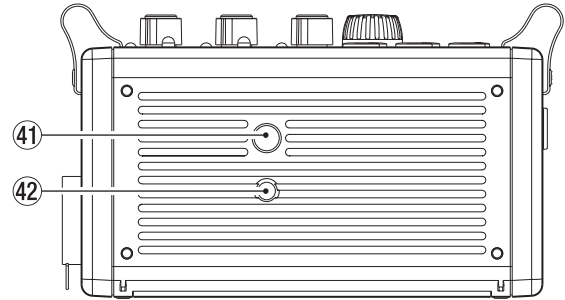

41 Filettature di montaggio del treppiede (1/4 di pollice)

Consente di collegare l'unità a un treppiede.

CAUTELA

- *Serrare saldamente l'unità al treppiede o al supporto per microfono per evitare che possa cadere.*
- *Collocare il supporto del microfono o il treppiede su una superficie piana quando lo si usa con questa unità.*
- *Alcuni treppiedi hanno filettature diverse che rendono impossibile l'avvitamento diretto. Usare un adattatore disponibile in commercio per tali treppiedi.*

42 Foro videocamera

Quando si utilizza un treppiede con un perno per le videocamere, allineare il foro con il perno quando si collega l'unità al treppiede.

2 – Nomi e funzioni delle parti

Schermata principale

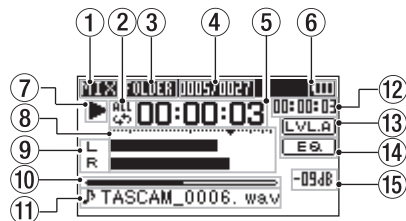

NOTA

Durante il monitoraggio, alcuni misuratori, icone e altre indicazioni cambiano aspetto durante la schermata di registrazione.

① Modalità di monitoraggio

Qui viene mostrato il tipo di audio monitorato.

Indicatore	Significato
MIX	Mix dei canali 1-4 o file principale in modalità di registrazione duale
SUB	File secondario della registrazione duale.
1+2	Mix dei canali 1-2
3+4	Mix dei canali 3-4
CAM	Ingresso audio della presa CAMERA IN
CH1	Ingresso audio canale 1
1-M	Canale sinistro del file principale in modalità di registrazione duale
1-S	Canale sinistro del file secondario in modalità di registrazione duale

Indicatore	Significato
CH2	Ingresso audio canale 2
2-M	Canale destro del file principale in modalità di registrazione duale
2-S	Canale destro del file secondario in modalità di registrazione duale
CH3	Ingresso audio canale 3
3-M	Canale sinistro del file principale in modalità di registrazione duale
3-S	Canale sinistro del file secondario in modalità di registrazione duale
CH4	Ingresso audio canale 4
4-M	Canale destro del file principale in modalità di registrazione duale
4-S	Canale destro del file secondario in modalità di registrazione duale

② Impostazione riproduzione ripetuta

Una delle seguenti icone viene visualizzata a secondo dell'impostazione corrente.



Riproduzione file singolo



Riproduzione ripetuta di un singolo file



Riproduzione ripetuta di tutti i file

③ Area di riproduzione

Indicazione dell'area di riproduzione corrente.

ALL

Tutti i file nella cartella MUSIC

FOLDER

Tutti i file contenuti nella cartella selezionata

2 – Nomi e funzioni delle parti

- ④ **Numero del file corrente/numero totale dei file**
Qui appare il numero del file corrente e il numero totale dei file dell'area di riproduzione corrente.
- ⑤ **Tempo trascorso**
Qui viene mostrato il tempo trascorso (ore: minuti: secondi) del file corrente.
- ⑥ **Stato dell'alimentazione**
Con il funzionamento a batteria, un'icona della batteria indica la quantità di carica residua in barre ("■", "■", "■"). La batteria è quasi scarica e l'unità si spegne (standby) se l'icona non ha barre "■".
Quando si utilizza l'alimentatore PS-P515U (venduto separatamente) o l'alimentazione dal bus USB, appare "■".

NOTA

A volte un avviso Battery Low viene visualizzato durante la registrazione o lo svolgimento di altre operazioni impegnative, anche quando la batteria è ancora carica.

- ⑦ **Stato operativo del registratore**
Questa icona mostra lo stato operativo del registratore.

Indicatore	Significato
■	Fermo
	In pausa
▶	Riproduzione
▶▶	Avanzamento veloce
◀◀	Riavvolgimento veloce
▶▶	Salto in avanti
◀◀	Salto indietro

- ⑧ **Misuratori di livello**
Mostrano i livelli dei segnali in ingresso.
- ⑨ **Stato della traccia**
Questa icona cambia in base alla modalità di registrazione.

Indicatori (esempi)	Significato
L R	Riproduzione di un file registrato in modalità MONO o STEREO
CH1 / CH2 / CH3 / CH4	Monitoraggio in modalità MONO
1-2 / 3-4	Monitoraggio in modalità STEREO
CH1 1-2 -E1 -E1	Riproduzione di un file registrato in modalità DUAL MONO o DUAL ST o monitoraggio in queste modalità
1-2 3-4	Riproduzione di un file registrato in modalità 4CH o monitoraggio in questa modalità

- ⑩ **Visualizzazione della posizione di riproduzione**
La posizione di riproduzione attuale è indicata da una barra. Man mano che avanza la riproduzione, la barra si estende a destra.
- ⑪ **Nome del file**
Mostra il nome del file in riproduzione se non ci sono file registrati in modalità di registrazione su 4 canali o dual. In questi casi, viene visualizzato il nome del progetto.
- ⑫ **Tempo rimanente**
Qui viene mostrato il tempo rimanente (ore: minuti: secondi) del file corrente.

2 – Nomi e funzioni delle parti

13 Stato dell'allineamento del livello

Questa icona indica che la funzione di allineamento del livello è attiva o spenta (vedere "Aumentare la pressione percepita del suono globale per migliorare l'ascoltabilità (allineamento del livello)" a pagina 67).

 Funzione di allineamento del livello spenta

 Funzione di allineamento del livello accesa

14 Stato dell'equalizzatore in riproduzione

Questa icona mostra se l'equalizzatore in riproduzione è spento o acceso (vedere "Uso dell'equalizzatore in riproduzione" a pagina 68).

 Equalizzatore in riproduzione spento

 Equalizzatore in riproduzione acceso

15 Valore di picco in decibel (dB)

Il livello massimo che si verifica in un periodo di tempo prefissato viene visualizzato in modo digitale.

Schermata di registrazione

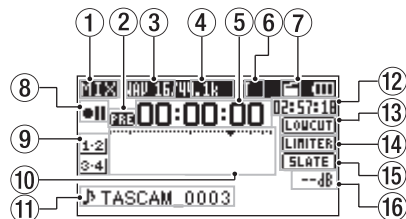

1 Modalità di monitoraggio

Qui viene mostrato il tipo di audio monitorato.

Indicatore	Significato
MIX	Mix dei canali 1-4 o file principale in modalità di registrazione duale
SUB	File secondario della registrazione duale.
1+2	Mix dei canali 1-2
3+4	Mix dei canali 3-4
CAM	Ingresso audio della presa CAMERA IN
CH1	Ingresso audio canale 1
1-M	Canale sinistro del file principale in modalità di registrazione duale
1-S	Canale sinistro del file secondario in modalità di registrazione duale
CH2	Ingresso audio canale 2
2-M	Canale destro del file principale in modalità di registrazione duale
2-S	Canale destro del file secondario in modalità di registrazione duale
CH3	Ingresso audio canale 3
3-M	Canale sinistro del file principale in modalità di registrazione duale
3-S	Canale sinistro del file secondario in modalità di registrazione duale
CH4	Ingresso audio canale 4
4-M	Canale destro del file principale in modalità di registrazione duale
4-S	Canale destro del file secondario in modalità di registrazione duale

2 – Nomi e funzioni delle parti

② Stato della funzione di preregistrazione o di registrazione automatica

"**PRE**" appare quando la funzione di preregistrazione è attivata e durante l'attesa di registrazione.

"**AUTO**" appare quando la funzione di registrazione automatica è attiva e durante la registrazione.

③ Formato di registrazione

Qui appare il formato del file di registrazione.

WAV16, WAV24, BWF16 o BWF24

④ Frequenza di campionamento della registrazione

Qui appare la frequenza di campionamento del file in registrazione.

44.1kHz, 48kHz o 96kHz

⑤ Tempo di registrazione trascorso

Il tempo di registrazione trascorso del file viene visualizzato in ore: minuti: secondi.

⑥ Numero di canali di registrazione

Qui appare il numero di canali di registrazione del file.

ST o MONO

⑦ Stato della funzione Auto Tone

Questa icona mostra se la funzione Auto Tone è accesa o spenta (vedere "Uso della funzione Auto Tone" a pagina 61).



Nessuna icona Auto Tone spento

 Auto Tone acceso

⑧ Stato operativo del registratore

Questa icona mostra lo stato operativo del registratore.

Indicatore	Significato
	Attesa di registrazione o registrazione in pausa

	Registrazione
	Registrazione con self-timer attivato

⑨ Sorgente di ingresso

Questa icona mostra la sorgente di ingresso.

Indicatori (esempi)	Significato
<u>CH1</u> / <u>CH2</u> / <u>CH3</u> / <u>CH4</u>	Modalità di registrazione mono della sorgente di ingresso
<u>1-2</u> / <u>3-4</u>	Modalità di registrazione stereo della sorgente di ingresso
<u>CH1</u> / <u>1-2</u> <u>-E</u> / <u>-E</u>	Modalità di registrazione duale della sorgente di ingresso e impostazione del guadagno per la seconda registrazione (da 0 a -12)
<u>1-2</u> <u>3-4</u>	Modalità di registrazione su 4 canali della sorgente di ingresso

⑩ Misuratori del livello di registrazione

Questi mostrano i livelli di ingresso audio.

Il simbolo  nella posizione di -12dB fornisce una guida per la regolazione dei livelli di ingresso.

⑪ Nome del file

Qui appare il nome del file che viene automaticamente assegnato a un file in registrazione.

Qui appare il nome del progetto quando ci sono file registrati in modalità di registrazione su 4 canali o in modalità di registrazione duale.

2 – Nomi e funzioni delle parti

12 Tempo di registrazione rimanente

Il tempo di registrazione residuo sulla card SD viene visualizzato in ore: minuti: secondi in base alla modalità di registrazione, frequenza di campionamento e impostazioni del formato di registrazione.

13 Stato del filtro Low Cut

Qui appare lo stato acceso o spento del filtro passa basso (vedere "Uso del filtro Low Cut" a pagina 49).

Questa icona viene visualizzata in lettere chiare su fondo scuro se il filtro Low Cut è impostato su 40Hz, 80Hz o 120Hz per il canale 1, per il canale 2 o per i canali 3/4.

 : Filtro Low Cut spento

 : Filtro Low Cut acceso

14 Stato della funzione Limiter

L'icona viene visualizzata se l'impostazione della funzione di limitazione per il canale 1, 2 o 3/4 è impostata su MONO o LINK (vedere "Uso del limitatore" a pagina 48).

 : Limiter spento

 : Limiter acceso

15 Impostazione del pulsante SLATE

Questo mostra l'impostazione del pulsante SLATE (abilitato/disabilitato) (vedere "Aggiunta di un tono Slate" a pagina 62).

 : Pulsante SLATE disabilitato

 : Pulsante SLATE abilitato

16 Valore di picco in decibel (dB)

I valori di picco del livello di ingresso vengono visualizzati in modo digitale.

Elenco delle voci del menu

Premere il pulsante **MENU** per aprire la schermata **MENU**. Le voci di questo menu sono le seguenti.

Voce del menu	Funzione	Pagine
REC MODE	Impostare la sorgente di registrazione.	Pag. 49, pag. 50, pag. 52, pag. 54
INPUT SETTING	Effettuare le impostazioni di ingresso.	Pag. 46, pag. 48, pag. 49
REC SETTING	Effettuare le impostazioni di registrazione	Pag. 30, pag. 42, pag. 58, pag. 60, pag. 61, pag. 52
AUTO REC	Effettuare le impostazioni di registrazione automatica.	Pag. 56, pag. 49
PLAY SETTING	Effettuare le impostazioni dell'area di riproduzione, di riproduzione ripetuta e Jumpback.	Pag. 68, pag. 61
BROWSE	Operazioni sui file e cartelle della card SD	Pag. 54, pag. 69, pag. 70
OTHERS	Mostra le voci del sottomenu.	Pag. 26, pag. 46, pag. 84, pag. 88, pag. 89

2 – Nomi e funzioni delle parti

Il sottomenu **OTHERS** appare quando **OTHERS** è selezionato nella schermata **MENU**. Le voci del sottomenu sono le seguenti.

Voce del sottomenu	Funzione	Pagine
INFORMATION	Informazioni sul file, card SD e sistema	Pag. 84
FILE NAME	Impostazioni del nome del file	Pag. 88
DATE/TIME	Impostazioni di data e ora	Pag. 26
REMOTE	Impostazioni per il pedale TASCAM RC-3F e il telecomando a filo TASCAM RC-10 (entrambi venduti separatamente)	Pag. 89, pag. 90
SYSTEM	Impostazioni di sistema	Pag. 86

CAUTELA

- Durante la registrazione o l'attesa di registrazione, sono visibili solo le schermate **INPUT SETTING** e **AUTO REC.**
- Durante la registrazione, l'impostazione **AUTO REC** non può essere modificata.

Uso dei menu

Usare la schermata **MENU** per effettuare le varie impostazioni.

1. Premere il pulsante **MENU** per aprire la schermata **MENU**.

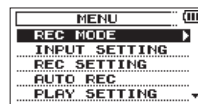

2. Ruotare il selettore **DATA** per selezionare (evidenziare) una voce di menu e premere il selettore **DATA** o il pulsante **▶▶** per passare alla varie schermate di impostazione.

Esempio: schermata **PLAY SETTING**

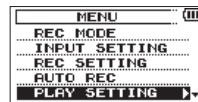

3. Ruotare il selettore **DATA** per selezionare (evidenziare) una voce di menu da impostare.

Esempio: è selezionata la voce **AREA**.

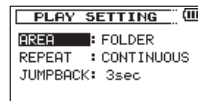

2 – Nomi e funzioni delle parti

4. Premere il selettore **DATA** o ►► per spostare il cursore per evidenziare il valore dell'impostazione.

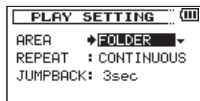

5. Ruotare il selettore **DATA** per modificare l'impostazione.
6. Premere il selettore **DATA** o il pulsante ◀◀ per impostare una voce diversa nello stesso menu.
Ciò consente di selezionare una nuova voce. Ruotare il selettore **DATA** ancora una volta per selezionare una voce da impostare.
7. Ripetere i passaggi da **3** a **6** per impostare ogni voce.
8. Per aprire la schermata **MENU** (o la schermata del sottomenu **OTHERS**), premere il pulsante **MENU**.
Per tornare alla schermata principale, premere il pulsante **Stop** (■) [**HOME**].

Operazioni di base

Usare i pulsanti seguenti per attivare le varie schermate.

Pulsante **MENU**:

Aprire la schermata **MENU**.

Pulsante **Stop** (■) [**HOME**]:

Quando una qualsiasi altra schermata è aperta, premere questo pulsante per tornare alla pagina principale. Consente di rispondere "NO" a un messaggio di conferma.

Selettore **DATA**:

Ruotare il selettore **DATA** per selezionare voci e modificare i valori nelle schermate di impostazione. È anche possibile ruotare il selettore **DATA** per cambiare la posizione di riproduzione del file.

Premere il selettore **DATA** per confermare le voci selezionate nelle schermate di impostazione e per rispondere "YES" ai messaggi di conferma.

Premere il selettore **DATA** durante la registrazione per aggiungere un marcatore manualmente (vedere "Aggiunta manuale di marcatori a una registrazione" a pagina 59).

Tenendo premuto il selettore **DATA**, premere il pulsante ◀◀ per saltare al marcatore precedente o premere il pulsante ►► per saltare al marcatore successivo (vedere "Spostarsi su un marcatore" a pagina 59).

Pulsante ►►:

Consente di spostare il cursore (l'area evidenziata) a destra sullo schermo e per aprire cartelle nella schermata **BROWSE**.

Pulsante :

Consente di spostare il cursore (l'area evidenziata) a sinistra sullo schermo e per aprire cartelle nella schermata **BROWSE**.

Pulsante QUICK:

Questo pulsante apre il menu Quick.

- Quando l'unità è ferma: eliminazione/divisione del file corrente in riproduzione, allineamento del livello, EQ in riproduzione e impostazione del guadagno dell'ingresso microfonico
- Durante la riproduzione: allineamento del livello e EQ in riproduzione
- In attesa di registrazione: impostazione del guadagno dell'ingresso microfonico
- In registrazione: Impostazione del guadagno dell'ingresso microfonico
- Quando la schermata **BROWSE** è aperta: operazioni su file/cartelle
- Quando la schermata **MIXER** è aperta: impostazione del guadagno dell'ingresso microfonico

Pulsante Record (●):

Aprire la schermata **REC. MODE**.

Quando la schermata **REC. MODE** è aperta, ritorna alla schermata principale.

Pulsante MIXER:

Aprire la schermata **MIXER**.

Quando la schermata **MIXER** è aperta, ritorna alla schermata principale.

3 – Preparativi

Alimentare l'unità

Sorgenti di alimentazione

Il DR-60DMKII può funzionare con quattro batterie AA, con un alimentatore TASCAM PS-P515U (venduto separatamente) o tramite il cavo USB fornito con l'unità (alimentazione dal bus USB). Possono essere utilizzate batterie alcaline o Ni-MH.

Uso delle batterie AA

Rimuovere il coperchio del vano batteria sul retro dell'unità. Installare 4 batterie AA nel vano con i simboli ⊕ e ⊖ come mostrato. Quindi, chiudere il coperchio del vano batteria.

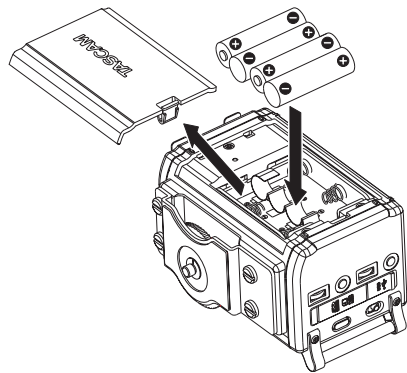

Quando si usano batterie AA, si può impostare il tipo di batteria al fine di visualizzare con precisione la quantità di carica residua e consentire all'unità di stabilire con precisione se l'alimentazione è disponibile per il corretto funzionamento (vedere "Impostare il tipo di batterie AA" a pagina 86).

CAUTELA

- *Le batterie a secco al manganese (R6) non possono essere utilizzate con questa unità.*
- *Questa unità non può ricaricare batterie Ni-MH. Usare un carica batterie disponibile in commercio.*

NOTA

Una grande quantità di energia è necessaria per fornire alimentazione Phantom a un microfono a condensatore. Se si utilizza un microfono a condensatore durante il funzionamento a batterie AA (Ni-MH ricaricabili o alcaline), il tempo di funzionamento sarà ridotto.

Se è necessario usare l'unità per un lungo periodo di tempo, collegare un alimentatore TASCAM PS-P515U o un pacco batteria TASCAM BP-6AA esterno (entrambi venduti separatamente) per alimentare l'unità.

Uso di un alimentatore (venduto separatamente)

Collegare l'alimentatore TASCAM PS-P515U (venduto separatamente) e il cavo USB alla porta USB dell'unità, come mostrato nella figura.

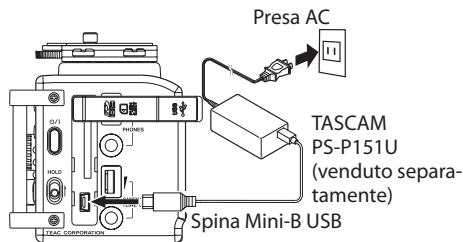

NOTA

Quando le batterie sono installate e viene collegato l'alimentatore, l'alimentazione viene fornita dall'alimentatore.

CAUTELA

- *Non usare mai un alimentatore diverso dall'alimentatore TASCAM PS-P515U (venduto separatamente) progettato per l'unità. L'uso di un alimentatore diverso potrebbe causare malfunzionamenti, incendi o scosse elettriche.*
- *Può verificarsi del rumore quando si registra con un microfono se l'unità è troppo vicina all'alimentatore. In tal caso, aumentare la distanza tra l'alimentatore e l'unità.*

Uso di un pacco batteria esterno (venduto separatamente)

Collegare al registratore un pacco batteria esterno TASCAM BP-6AA (progettato per l'uso con questa unità e venduto separatamente) tramite il cavo USB in dotazione, come mostrato in figura. Per i dettagli, vedere il manuale di istruzioni del BP-6AA.

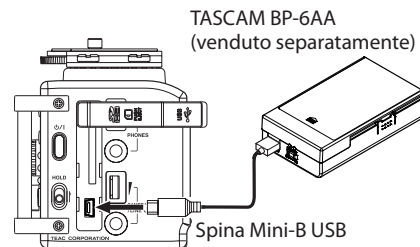

CAUTELA

Il DR-60DMKII non è in grado di rilevare la carica residua del pacco batteria BP-6AA. Se si utilizza un BP-6AA per operare con il DR-60DMKII senza batterie nel registratore stesso, l'unità potrebbe smettere di funzionare improvvisamente se la batteria si scarica. Al fine di evitare problemi, mettere le batterie con carica sufficiente nel DR-60DMKII prima di collegare e usare un BP-6AA.

3 – Preparativi

Uso dell'alimentazione dal bus USB

Collegare l'unità a un PC tramite il cavo USB in dotazione, come mostrato nella figura.

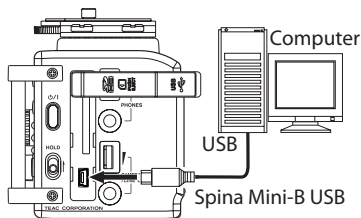

La schermata **USB SELECT** appare per consentire la scelta tra l'alimentazione via bus USB o il collegamento con un PC tramite il cavo USB, quando si collega il cavo USB dopo che l'unità viene accesa o quando l'unità viene accesa dopo aver collegato il cavo USB. Ruotare il selettore **DATA** per selezionare **BUS POWER** e premere il selettore **DATA** per selezionare l'alimentazione dalla porta USB. Verrà visualizzata la schermata principale.



CAUTELE

- A seconda delle specifiche del bus di alimentazione USB del computer, l'unità potrebbe non funzionare quando è collegato al computer tramite cavo USB. In questo caso, usare un alimentatore TASCAM PS-P515U (venduto separatamente) o le batterie.
- Questa unità non supporta le funzioni di risparmio energetico del computer. Quando si alimenta l'unità usando l'alimentazione del bus USB di un computer, disattivare sempre tali funzioni.

NOTA

- L'alimentazione viene fornita dalla porta USB anche se l'unità ha le batterie (l'alimentazione dal bus USB ha la priorità).
- Anche l'alimentatore si collega con il cavo USB, quindi è possibile impostarlo su **BUS POWER** allo stesso modo.

Accensione e spegnimento (mettere in standby)

CAUTELA

- L'unità va in modalità standby se si spegne quando funziona con l'alimentazione dall'alimentatore TASCAM PS-P515U (venduto separatamente), con l'alimentazione dal bus USB o alimentata da una porta USB di un PC.
- Abbassare il volume del sistema audio collegato all'unità prima di avviare o spegnere (mettere in standby) l'unità.
- Non usare le cuffie quando si avvia o si spegne (si mette in standby) l'unità. In caso contrario, un forte rumore improvviso potrebbe causare danni alle cuffie o all'udito.

Avvio dell'unità

Per avviare l'unità, tenere premuto il pulsante  fino a visualizzare sul display TASCAM DR-60DMKII (schermata di avvio). La schermata principale viene visualizzata dopo l'avvio dell'unità.



Schermata di avvio



Schermata principale

CAUTELA

Quando l'unità viene avviata per la prima volta (o quando l'orologio incorporato viene ripristinato dopo essere stato lasciato inutilizzato senza batterie), la schermata DATE/TIME appare prima della schermata di avvio per regolare la data e l'ora (vedere "Impostazione della data e dell'ora" a pagina 26).



Spegnimento (mettere l'unità in standby)

Tenere premuto il pulsante  fino a visualizzare LINEAR PCM RECORDER.

L'alimentazione viene interrotta dopo che l'unità completa il suo processo di spegnimento (standby).



CAUTELA

Usare sempre il pulsante  per lo spegnimento (standby) dell'unità.

Non rimuovere la batteria o scollegare il cavo di alimentazione (alimentatore TASCAM PS-P515U o cavo USB) mentre l'unità è in funzione. In tal caso, l'unità non può effettuare lo spegnimento in modo corretto e tutte le registrazioni, le impostazioni e altri dati verranno persi. I dati persi non possono essere ripristinati.

3 – Preparativi

Funzione di ripresa

L'unità ha una funzione di ripresa. Quando viene avviata, l'unità si trova nella posizione (tempo) in cui si è stata interrotta quando è stata spenta in precedenza.

Se si preme il pulsante **Playback** (▶) dopo l'avvio, il file in riproduzione nell'unità al momento dello spegnimento (standby) inizia la sua riproduzione dalla posizione (tempo) in cui è stato lasciato.

NOTA

I dati richiesti sono memorizzati nella card SD. La funzione di ripresa non funziona se la card viene cambiata o formattata.

Impostazione della data e dell'ora

Utilizzando il suo orologio interno, l'unità può salvare la data e l'ora di un file registrato.

1. Premere il pulsante **MENU** per aprire la schermata MENU.

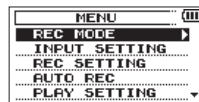

2. Ruotare il selettore **DATA** per selezionare **OTHERS** e premere il selettore **DATA** o il pulsante ▶ per aprire la schermata **OTHERS**.



Si aprirà la schermata **OTHERS**.

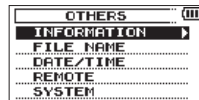

3. Ruotare il selettore **DATA** per selezionare DATE/TIME e premere il selettore **DATA** o il pulsante ►►.

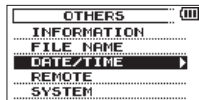

Si aprirà la schermata DATE/TIME.



4. Premere il selettore **DATA** o i pulsanti ◀◀ e ►► per spostare il cursore e ruotare il selettore **DATA** per modificare il valore.
5. Premere il pulsante **MENU** o il pulsante ◀◀ per confermare la modifica e tornare alla schermata OTHERS.

NOTA

Si può impostare l'unità per aggiungere automaticamente la data ai nomi dei file (vedere "Impostazione del formato dei nomi dei file" a pagina 88).

CAUTELA

- *L'impostazione della data e ora può essere mantenuta solo per pochi minuti se la carica della batteria diventa basso e l'unità non viene alimentata da un alimentatore TASCAM PS-P515U (venduto separatamente) o tramite il cavo USB. Quando si utilizzano batterie, sostituirle prima che si scarichino completamente.*

Inserimento e rimozione di card SD

Inserimento della card SD

1. Aprire il coperchio dell'apertura della card SD/porta USB sul lato destro dell'unità.
2. Inserire la card SD nell'apertura, come mostrato nella figura seguente fino a quando non si aggancia.

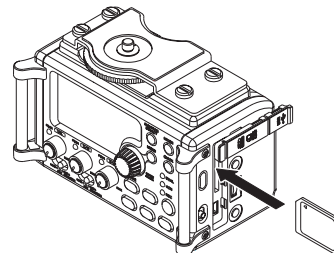

Rimozione della card

1. Aprire il coperchio dell'apertura della card SD/porta USB sul lato destro dell'unità.
2. Premere la card SD delicatamente verso l'interno e quindi rilasciarla per consentire l'uscita.

3 – Preparativi

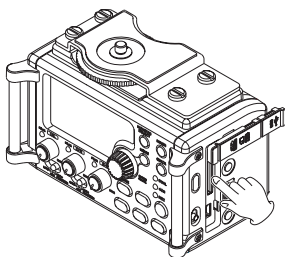

CAUTELA

- *Non rimuovere la card SD dall'unità durante la registrazione, la riproduzione o quando è in corso l'accesso alla card.*
- *Non rimuovere la card SD dall'unità quando è collegata a un computer via USB.*
- *Possono venire utilizzate con questa unità card SD che soddisfano gli standard SD o SDHC.*
- *Una lista di card SD che sono state testate per funzionare con questa unità è disponibile nel sito TEAC Global Site (<http://teac-global.com/>).*

Interruttori di protezione della card SD

Le card SD sono dotate di una protezione che impedisce la scrittura dei dati.

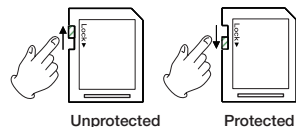

Se si fa scorrere l'interruttore di protezione sulla posizione **LOCK**, la registrazione e l'editing dei file non è possibile. Spostare l'interruttore nella posizione di sblocco, al fine di registrare, cancellare e modificare i dati nella card.

Preparazione all'uso di una card SD

Per poter usare una card SD in questa unità, prima è necessario formattarla.

CAUTELA

Quando si formatta una card, l'unità dovrebbe essere alimentata da un alimentatore PS-P515U (venduto separatamente), tramite una connessione USB di un computer o da batterie con sufficiente carica residua. Se l'alimentazione viene a mancare durante la formattazione, la formattazione potrebbe non venire effettuata in modo corretto.

• La formattazione di una card cancella tutti i dati contenuti.

1. Verificare che una card SD sia installata e accendere l'unità.
2. Apparirà il seguente messaggio di conferma quando viene inserita una nuova card o una card formattata da un altro dispositivo.

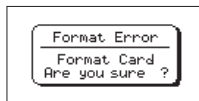

3. Premere il selettore **DATA** per avviare la formattazione.
4. Al termine della formattazione, si aprirà la schermata principale. È possibile riformattare la card in questa unità in qualsiasi momento.

Collegamento e fissaggio a una fotocamera

Per poter mandare il suono di questa unità ad una fotocamera DSLR e monitorare il suono di una fotocamera con questa unità, è neces-

sario connettere due cavi Ø 3,5 mm con minipresa stereo disponibili in commercio.

1. Se si desidera registrare l'audio da questa unità a una fotocamera, collegare la presa **CAMERA OUT (LOW)** sul lato sinistro di questa unità all'ingresso per microfono esterno della fotocamera.

Se si desidera l'audio dalla fotocamera e monitorarlo con questa unità, collegare la presa **CAMERA IN** sul lato sinistro di questa unità alla presa di uscita audio della fotocamera.

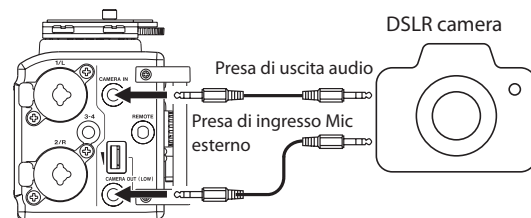

NOTA

Fare riferimento al manuale di istruzioni della fotocamera per informazioni sul connettore della fotocamera.

2. Usare il controllo di volume **CAMERA OUT (LOW)** sul lato sinistro dell'unità per regolare il livello di uscita della fotocamera.

NOTA

*Se l'uscita non è abbastanza forte anche quando il volume **CAMERA OUT (LOW)** è impostato più alto possibile, collegarlo alla presa **CAMERA OUT (HIGH)/LINE OUT** e usare il volume **CAMERA OUT (HIGH)/LINE OUT** per regolare il livello di uscita.*

3 – Preparativi

3. Per monitorare l'ingresso audio della fotocamera a questa unità usando le cuffie, attivare il monitoraggio usando la voce **MONITOR** della schermata **REC SETTING** (vedere "Abilitare il monitoraggio" a pagina 30).
4. Per montare la fotocamera su questa unità, usare la vite di attacco della fotocamera sulla parte superiore dell'unità.

Collegamento di monitor e cuffie

Per ascoltare con le cuffie, collegarle alla presa **PHONES**.

Per ascoltare con un sistema di monitoraggio esterno (monitor attivi o altoparlanti più un amplificatore), collegarlo alla presa **CAMERA OUT (HIGH/LINE OUT)**.

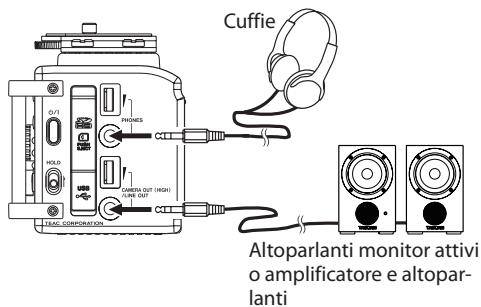

Monitoraggio

Attivando la funzione di monitoraggio, è possibile monitorare i segnali di ingresso usando le cuffie quando l'unità è ferma, per esempio. Inoltre, collegando la presa **CAMERA IN** dell'unità all'uscita di linea della fotocamera, è possibile controllare il suono che viene registrato dalla fotocamera.

Abilitare il monitoraggio

1. Premere il pulsante **MENU** per aprire la schermata **MENU**.
2. Ruotare il selettore **DATA** per selezionare **REC SETTING** e premere il selettore **DATA** o il pulsante **▶▶1** per aprire la schermata **REC SETTING**.
3. Ruotare il selettore **DATA** per selezionare **MONITOR** e premere il selettore **DATA** o il pulsante **▶▶1**.
4. Ruotare il selettore **DATA** per attivare/disattivare il monitoraggio del segnale di ingresso.

Opzioni: OFF, ON (valore di default)

REC SETTING	
FORMAT	: WAV 16bit
SAMPLE	: 44.1k
SIZE	: 2G (< 6145h)
SELF TMR	: OFF
MONITOR	: ON

5. Al termine, premere il pulsante **Stop (■) [HOME]** per tornare alla pagina principale.

Selezione del segnale monitorato

- Quando la schermata principale è aperta e l'unità è ferma, in pausa, in attesa di registrazione o in registrazione, premere il pulsante **MONITOR SELECT** per aprire un menu a comparsa dal quale è possibile selezionare il segnale da monitorare.

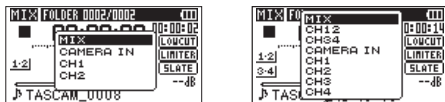

Modalità di registrazione stereo Modalità di registrazione 4 canali

- Ruotare il selettore **DATA** per selezionare quale segnale monitorare.

Opzione	Significato
MIX	Monitoraggio di un mix dei canali 1-4.
MIX Main	Monitoraggio del file principale della registrazione duale.
MIX Sub	Monitoraggio del file secondario della registrazione duale.
CH12	Monitoraggio di un mix dei canali 1-2.
CH34	Monitoraggio di un mix dei canali 3-4.
CAMERA IN	Monitoraggio segnale della presa CAMERA IN
CH1	Monitoraggio audio dell'ingresso del canale 1.
CH1 Main	Monitoraggio del canale sinistro del file principale della registrazione duale.
CH1 Sub	Monitoraggio del canale sinistro del file secondario della registrazione duale.

Opzione	Significato
CH2	Monitoraggio audio dell'ingresso del canale 2.
CH2 Main	Monitoraggio del canale destro del file principale della registrazione duale.
CH2 Sub	Monitoraggio del canale destro del file secondario della registrazione duale.
CH3	Monitoraggio audio dell'ingresso del canale 3.
CH3 Main	Monitoraggio del canale sinistro del file principale della registrazione duale.
CH3 Sub	Monitoraggio del canale destro del file secondario della registrazione duale.
CH4	Monitoraggio audio dell'ingresso del canale 4.
CH4 Main	Monitoraggio del canale destro del file principale della registrazione duale.
CH4 Sub	Monitoraggio del canale destro del file secondario della registrazione duale.

NOTA

Le opzioni di monitoraggio dipendono dall'impostazione della modalità di registrazione.

- Al termine della selezione del segnale di monitoraggio, premere il selettore **DATA** o **MONITOR SELECT** per tornare alla pagina principale.

NOTA

*Quando è selezionato **CAMERA IN**, è possibile controllare il suono in ingresso attraverso la presa **PHONES**, ma gli indicatori di livello mostrano il suono in ingresso in base alla modalità di registrazione.*

4 – Registrazione

Questa unità può registrare il suono proveniente da microfoni esterni e dispositivi audio esterni, inclusi lettori CD.

L'unità può essere impostata per registrare file audio in formato WAV o BWF (44.1/48/96kHz, 16/24 bit).

Si possono aggiungere marcatori quando si registra in formato Broadcast Wave Format (BWF) i quali possono essere usati, per esempio, con un software che supporta questo formato.

Questo registratore dispone di cinque modalità di registrazione, tra cui la registrazione duale, che consente la registrazione dei segnali di ingresso su due diversi livelli e 4 canali di registrazione.

Selezione del formato, della frequenza e della dimensione massima del file

Selezionare il tipo di file audio che si desidera registrare, prima di iniziare la registrazione.

1. Premere il pulsante **MENU** per aprire la schermata MENU.
2. Ruotare il selettore **DATA** per selezionare REC SETTING e premere il selettore **DATA** o il pulsante ►► per aprire la schermata REC SETTING.

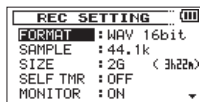

3. Ruotare il selettore **DATA** per selezionare FORMAT e premere il selettore **DATA** o il pulsante ►►.

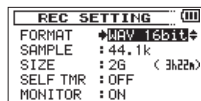

Impostare il formato di file tramite il selettore **DATA** per una delle seguenti opzioni.

Opzioni: BWF 16bit, BWF 24bit, WAV 16bit (valore di default), WAV 24bit

NOTA

BWF è un formato creato per la trasmissione che ha la stessa qualità audio del formato standard WAV. Esso utilizza anche la stessa estensione “.wav” del file WAV. In questo manuale, si distinguono questi tipi di file usando i termini BWF e WAV.

4. Premere il selettore **DATA** o il pulsante ◀◀ per visualizzare le impostazioni.
5. Ruotare il selettore **DATA** per selezionare SAMPLE e premere il selettore **DATA** o il pulsante ►►.

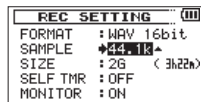

Impostare la frequenza di campionamento ruotando il selettore **DATA** su una delle seguenti opzioni.

Opzioni: 44.1k (valore di default), 48k, 96k.

6. Premere il selettore **DATA** o il pulsante ◀◀ per visualizzare le impostazioni.

7. Ruotare il selettore **DATA** per selezionare **SIZE** e premere il selettore **DATA** o il pulsante **▶▶**.

REC SETTING	
FORMAT	: WAV 16bit
SAMPLE	: 44.1k
SIZE	: 2G (3h22m)
SELF THIR	: OFF
MONITOR	: ON

Impostare la dimensione massima del file ruotando il selettore **DATA** su una delle seguenti opzioni.

Opzioni: 64M, 128M, 256M, 512M, 1G, 2G. (valore di default)

NOTA

- *Se la dimensione massima impostata del file viene superata durante la registrazione, l'unità continuerà automaticamente la registrazione in un nuovo file.*
 - *In base al formato del file, la quantità di tempo di registrazione è differente a seconda della dimensione del file stesso. La quantità di tempo di registrazione è mostrata sulla destra del valore di impostazione (fra parentesi).*
8. Al termine delle impostazioni, premere il pulsante **Stop** (■) [HOME] per tornare alla pagina principale.

Preparare gli ingressi di registrazione

Collegamento di microfoni

Collegare i microfoni ai connettori **1/L**, **2/R** e/o **3-4** di questa unità. Puntare i microfoni verso la sorgente sonora e posizionare l'unità in un luogo stabile con poche vibrazioni.

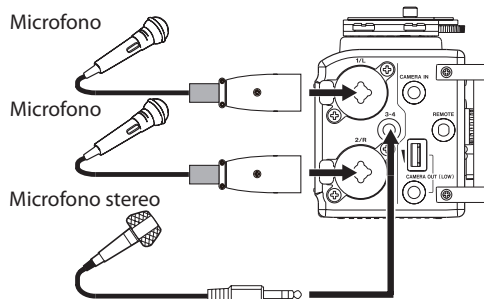

4 – Registrazione

Registrazione da un dispositivo esterno (LINE IN)

Usare cavi con spinotto stereo per collegare l'uscita di un dispositivo audio esterno.

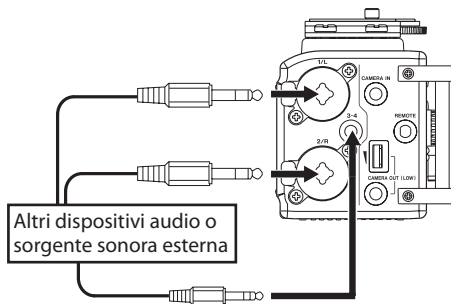

CAUTELA

- *Ridurre il livello di uscita del dispositivo audio esterno se l'ingresso audio è distorto anche dopo aver ridotto il guadagno di ingresso dell'unità.*
- *Quando è collegato un dispositivo audio esterno con un livello fisso di uscita, è impossibile controllarne il livello in modo appropriato quando i segnali di ingresso sono eccessivi. In tali casi, usare la presa cuffie o un'altra uscita con livello controllabile per il collegamento all'unità.*

Impostazione dei tipi di ingresso

Impostare gli interruttori di ingresso **1/L** e **2/R** sul frontale dell'unità in base ai tipi di apparecchiature collegate.

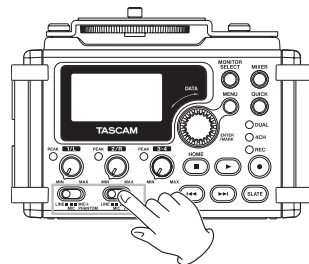

LINE:

Usare questa impostazione quando si collegano agli ingressi analogici del registratore l'uscita di linea dei dispositivi esterni.

MIC:

Usare questa impostazione quando si collegano microfoni al registratore.

MIC+PHANTOM:

Usare questa impostazione quando si collegano al registratore microfoni a condensatore che richiedono l'alimentazione Phantom (+24 V o +48 V).

Quando si imposta su **MIC + PHANTOM**, appare un messaggio pop-up confermare l'attivazione dell'alimentazione Phantom (vedere "Uso dell'alimentazione Phantom" a pagina 35).

Usare la schermata **SYSTEM** per impostare la tensione a +24 V o +48 V (vedere “Impostare la tensione di alimentazione Phantom” a pagina 86).

CAUTELE

In base a questa impostazione, l'intervallo delle impostazioni del livello di ingresso cambia. Per questo motivo, il livello di ingresso potrebbe cambiare notevolmente quando si modifica questa impostazione. Prima di cambiare, si dovrebbe spegnere abbassare del tutto il volume.

Uso dell'alimentazione Phantom

Quando l'unità è ferma, se si modifica l'interruttore di ingresso **1/L** e **2/R** sulla parte anteriore dell'unità su **MIC+PHANTOM**, appare un messaggio pop-up confermare l'attivazione dell'alimentazione Phantom.



Quando appare il messaggio di conferma, premere il selettore **DATA** per attivare l'alimentazione Phantom per il connettore **1/L** o per il connettore **2/R** e fornire l'alimentazione Phantom (+24 V o +48 V) al microfono collegato.

Per chiudere il messaggio di conferma senza attivare l'alimentazione Phantom, cambiare l'interruttore di ingresso su **LINE** o **MIC**.

Usare la schermata **SYSTEM** per impostare la tensione a +24 V o +48 V (vedere “Impostare la tensione di alimentazione Phantom” a pagina 86).

NOTA

La carica della batteria si esaurirà più velocemente quando la tensione è impostata su +48V rispetto a quando è impostata su +24 V.

CAUTELE

- Verificare che l'alimentazione Phantom sia spenta prima di collegare un dispositivo a livello di linea a un connettore **1/L** e **2/R**. Se si collega un dispositivo a livello di linea mentre viene fornita l'alimentazione Phantom, quel dispositivo e questa unità potrebbero venire danneggiati.
- Quando si usa un microfono a condensatore, prima di collegare e scollegare da un connettore **1/L** o **2/R**, verificare che l'alimentazione Phantom per quella presa sia su OFF. Se si collega o si scollega un microfono mentre viene fornita l'alimentazione Phantom, quel microfono e questa unità potrebbero venire danneggiati.
- Accendere l'alimentazione Phantom solo quando si utilizza un microfono a condensatore che richiede l'alimentazione Phantom.
- Fornire alimentazione Phantom ad alcuni tipi di microfoni a nastro potrebbe romperli. Non fornire alimentazione Phantom a un microfono a nastro se si è in dubbio.
- Quando si usa l'alimentazione del bus USB, l'unità potrebbe non essere in grado di fornire l'alimentazione Phantom a seconda del computer. In questo caso, usare un alimentatore PS-P515U TASCAM (venduto separatamente).
- Alcuni microfoni a condensatore non funzionano quando l'alimentazione Phantom è impostata su +24V.
- Non collegare o scollegare l'alimentatore quando si utilizza l'alimentazione Phantom. Ciò potrebbe danneggiare il dispositivo.

4 – Registrazione

Uso dell'alimentazione plug-in

La funzione di alimentazione plug-in può essere attivata quando un microfono esterno che la richiede è collegato alla presa 3-4.

1. Premere il pulsante **MENU** per aprire la schermata MENU.
2. Ruotare il selettore **DATA** per selezionare OTHERS e premere il selettore **DATA** o il pulsante ►► per aprire la schermata OTHERS.
3. Ruotare il selettore **DATA** per selezionare SYSTEM e premere il selettore **DATA** o il pulsante ►► per aprire la schermata **SYSTEM**.
4. Ruotare il selettore **DATA** per selezionare PLUGIN POWER e premere il selettore **DATA** o il pulsante ►►.

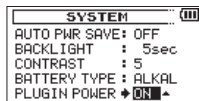

5. Ruotare il selettore **DATA** per attivare l'alimentazione plug-in su ON (valore di default: OFF).
6. Al termine delle impostazioni, premere il pulsante **Stop** (■) [HOME] per tornare alla pagina principale.

CAUTELA

- Quando si collega un microfono dinamico o un microfono esterno che ha una propria batteria, impostare **PLUGIN POWER** su OFF. Se è su ON, il microfono collegato può venire danneggiato.
- Quando si usa un microfono per registrare, usare le cuffie per il monitoraggio. Se si usano gli altoparlanti per il monitoraggio, il suono in uscita dagli altoparlanti potrebbe rientrare nel microfono, creando un effetto indesiderato nella registrazione.

Regolazione del livello di ingresso/Mute

Prima di iniziare la registrazione, il livello di ingresso deve essere regolato per evitare che i suoni registrati vengano distorti a causa di segnali di ingresso troppo alti o risultare impercettibili a causa di segnali di ingresso troppo bassi rispetto alla soglia di rumore. È anche possibile disattivare l'ingresso. (Mute)

Oltre alla regolazione manuale, l'unità ha le seguenti tre funzioni di regolazione del livello: riduzione di picco, controllo automatico del livello e limitatore. Uno qualsiasi di questi può essere usato come richiesto (vedere "Uso del limitatore" a pagina 48).

SUGGERIMENTO

Oltre a regolare il livello di ingresso, provare a modificare la distanza e l'angolo tra il microfono e la sorgente sonora. L'angolo e la distanza del microfono possono anche cambiare il carattere del suono registrato.

1. Premere il pulsante **MENU** per aprire la schermata MENU.
2. Ruotare il selettore **DATA** per selezionare INPUT SETTING e premere il selettore **DATA** o il pulsante ►► per aprire la schermata INPUT SETTING.
3. Ruotare il selettore **DATA** per impostare GAIN per ogni canale e premere il selettore **DATA** o il pulsante ►►.

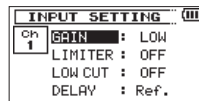

Schermata Ch1 INPUT SETTING

- Ruotare il selettore **DATA** per impostare il guadagno di ingresso del microfono.

Opzioni: MUTE, LOW (valore di default), MID, HIGH

NOTA

- Selezionare **MUTE** per disattivare l'ingresso microfonico.
- Ch3/4 ha solo due opzioni di guadagno di ingresso microfonico—LOW (valore di default) e HIGH e HIGH+PLUS.
- Le impostazioni LOW, MID e HIGH modificano il guadagno di ingresso e dovrebbero essere impostate in base al livello di ingresso.

Se non si è sicuri dell'impostazione da usare, provare prima LOW. Se il livello di ingresso è troppo basso anche dopo la regolazione, tornare alla schermata INPUT SETTING e impostarlo su MID.

Se il livello di ingresso è ancora troppo basso dopo il passaggio a MID, passare a HIGH. Se il livello di ingresso è ancora troppo basso dopo il passaggio a HIGH, passare a HI+PLUS.

- La funzione di limitazione può essere impostata e modificata anche durante l'attesa di registrazione e durante la registrazione.
- Al termine delle impostazioni, premere il pulsante **Stop** (■) [HOME] per tornare alla pagina principale.
 - Premere il pulsante **record** (●) per avviare la registrazione in standby. L'indicatore di registrazione lampeggia in rosso e viene visualizzata la schermata di registrazione.



NOTA

MUTE apparirà nella schermata principale sopra i misuratori di livello dei canali che sono disattivati.

- Usare le manopole **1/L**, **2/R** e **3-4** sul frontale dell'unità per regolare i livelli di ingresso.

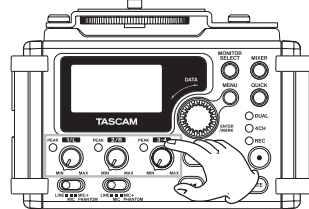

Se i livelli di ingresso sono troppo alti, gli indicatori di picco a sinistra delle manopole **1/L**, **2/R** e **3-4** si accendono in rosso. Un segno ▼ è previsto a -12 dB sui misuratori di livello. Impostare il livello di ingresso in modo che le barre dell'indicatore si muovano in prossimità di questo segno senza che l'indicatore **PEAK** delle manopole **1/L**, **2/R** e **3-4** si accenda in rosso quando sono presenti i suoni più forti.

CAUTELA

Per l'ingresso microfonico, questo si illumina se si verifica una distorsione nei circuiti analogici. Per l'ingresso di linea, questo non si accende neanche se si verifica una distorsione nel circuito analogico.

NOTA

Per monitorare l'audio durante la regolazione dei livelli di ingresso o di registrazione, collegare le cuffie alla presa **PHONES**.

Usare il volume **PHONES** per regolare il livello di monitoraggio. Modificare il volume non influisce sul suono registrato.

4 – Registrazione

8. Al termine delle impostazioni, premere il pulsante **Stop** (■) [HOME] per uscire dalla modalità attesa di registrazione.

Uso del limitatore

Quando il limitatore è attivo, il guadagno all'ingresso microfonico viene regolato automaticamente in base al livello di ingresso in modo che non si verifichi la distorsione anche con i suoni più forti durante la registrazione.

1. Premere il pulsante **MENU** per aprire la schermata MENU.
2. Ruotare il selettore **DATA** per selezionare INPUT SETTING e premere il selettore **DATA** o il pulsante ►► per aprire la schermata INPUT SETTING.
3. Ruotare il selettore **DATA** per selezionare LIMITER per un canale e premere il selettore **DATA** o il pulsante ►►.

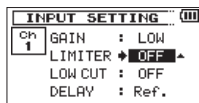

Schermata Ch1 INPUT SETTING

4. Ruotare il selettore **DATA** per impostare il limitatore per l'ingresso microfonico.

Opzioni	Spiegazione
OFF (valore di default)	Limitatore spento
MONO	Limitatore solo sul canale selezionato

LINK	Limitatore per entrambi i canali selezionati e collegati
------	----------------------------------------------------------

5. Al termine delle impostazioni, premere il pulsante **Stop** (■) [HOME] per tornare alla pagina principale.

CAUTELA

- Il suono può risultare distorto in ingresso anche quando il limitatore è attivo. In tal caso, abbassare il livello di ingresso o aumentare la distanza tra l'unità e la sorgente sonora.
- Per l'ingresso microfonico, questo si illumina se si verifica una distorsione nei circuiti analogici. Per l'ingresso di linea, questo non si accende neanche se si verifica una distorsione nel circuito analogico.

NOTA

- L'icona **LIMITER** viene visualizzata nella schermata di registrazione quando il limitatore è su qualsiasi canale (quando è impostato su MONO o LINK).
- La funzione di limitazione può essere impostata e modificata anche durante l'attesa di registrazione e durante la registrazione.
- Quando si modifica l'impostazione del limitatore 1Ch (2Ch) da MONO a LINK, l'impostazione dell'altro canale verrà modificata di conseguenza, quindi viene visualizzato un messaggio di conferma.



Messaggio quando si passa da MONO a LINK

- Le impostazioni **MONO** e **LINK** del limiter del Ch3/4 riguardano entrambi i canali. Quando è impostato su **MONO**, il limiter interviene solo sul canale che ha un ingresso eccessivo. Quando è impostato su **LINK**, il limitatore interviene su entrambi i canali della coppia quando uno ha un ingresso eccessivo.

Uso del filtro Low Cut

Il filtro Low Cut può ridurre il rumore, come quello del vento o dei condizionatori d'aria e dei proiettori.

1. Premere il pulsante **MENU** per aprire la schermata **MENU**.
2. Ruotare il selettore **DATA** per selezionare **INPUT SETTING** e premere il selettore **DATA** o il pulsante **▶▶** per aprire la schermata **INPUT SETTING**.
3. Ruotare il selettore **DATA** per selezionare **LOW CUT** per un canale e premere il selettore **DATA** o il pulsante **▶▶**.

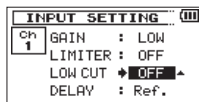

Schermata Ch1 INPUT SETTING

4. Ruotare il selettore **DATA** per selezionare la frequenza di taglio del filtro passa basso dell'ingresso microfonico.
Opzioni: **OFF** (valore di default), 40Hz, 80Hz, 120Hz
5. Al termine delle impostazioni, premere il pulsante **Stop** (■) [**HOME**] per tornare alla pagina principale.

CAUTELA

- Il filtro Low Cut non può essere usato per l'ingresso di linea.

- Usare la cuffia per il monitoraggio durante la registrazione con un microfono. Se si usano gli altoparlanti per il monitoraggio, il suono in uscita dagli altoparlanti può venire registrato, causando una registrazione povera o provocare effetti di rientro.

NOTA

La funzione Low Cut può essere impostata e modificata anche durante l'attesa di registrazione e durante la registrazione.

Impostare dove salvare il file

Impostare la cartella in cui vengono salvati i file registrati.

Il file audio creati verranno salvati nella cartella selezionata. Per i dettagli, vedere il menu **Quick SELECT** sotto "Operazioni sulle cartelle" a pagina 56. Se nessuna cartella viene impostata, i nuovi file di registrazione vengono salvati nella cartella "MUSIC".

Panoramica delle modalità di registrazione

Questo registratore dispone di cinque modalità di registrazione.

Usare la voce **REC MODE** della schermata **REC MODE** per impostare la modalità di registrazione.

Le impostazioni disponibili sono diverse per ciascuna modalità di registrazione.

Modalità **MONO**

Questa è una modalità di registrazione mono.

Modalità **STEREO** (valore di default)

Questa è una modalità di registrazione stereo di due canali indipendenti destro e sinistro.

4 – Registrazione

Modalità DUAL MONO

Questa modalità usa una sorgente di ingresso per creare file a due diversi livelli di ingresso (impostata nella schermata INPUT SETTING). Verranno registrati due file mono.

Modalità DUAL ST

Questa modalità usa una sorgente di ingresso per creare file a due diversi livelli di ingresso (impostata nella schermata INPUT SETTING). Verranno registrati due file stereo.

Modalità 4CH

Questa modalità registra 4 ingressi esterni in due coppie di due file stereo.

Registrazione (registrazione MONO/STEREO)

Effettuare le impostazioni di registrazione

1. Premere il pulsante **MENU** per aprire la schermata MENU.
2. Ruotare il selettore **DATA** per selezionare REC. MODE e premere il selettore **DATA** o il pulsante **▶▶|** per aprire la schermata REC. MODE.
3. Ruotare il selettore **DATA** per selezionare REC. MODE e premere il selettore **DATA** o il pulsante **▶▶|**.
4. Ruotare il selettore **DATA** per impostarlo su MONO o STEREO (valore di default: STEREO).

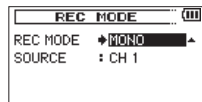

Registrazione mono

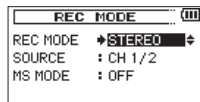

Registrazione stereo

5. Premere il selettore **DATA** o il pulsante **|◀◀** per selezionare l'altra voce.
6. Ruotare il selettore **DATA** per selezionare SOURCE e premere il selettore **DATA** o il pulsante **▶▶|**.
7. Ruotare il selettore **DATA** per selezionare la sorgente di ingresso.

REC MODE	SOURCE (opzioni)	Spiegazione
MONO	CH1	Registrazione canale 1 mono
	CH2	Registrazione canale 2 mono
	CH3	Registrazione canale 3 mono
	CH4	Registrazione canale 4 mono
STEREO	CH1/2	Registrazione canale 1 e 2 stereo
	CH3/4	Registrazione canale 3 e 4 stereo

8. Premere il selettore **DATA** o il pulsante **|◀◀** per selezionare l'altra voce.
9. Se REC. MODE è impostato su STEREO, è anche possibile impostare la decodifica microfonica MS.
Per usare un microfono mid-side, ruotare il selettore **DATA** per selezionare MS. MODE e premere il selettore **DATA** o il pulsante **▶▶|**.
10. Ruotare il selettore **DATA** per impostare la modalità di decodifica quando si usa un microfono mid-side.

Opzioni	Spiegazione
OFF	Registra in modalità stereo normale.
REC	Uso della decodifica durante la registrazione. La riproduzione viene effettuata senza decodifica.

MONITOR	<p>Registra l'uscita del microfono mid-side senza decodifica per la decodifica successiva. Usare questa modalità per il monitoraggio durante la registrazione con un microfono mid-side.</p> <p>Usare questa anche quando si riproduce il file in mid-side che è stato registrato senza decodifica.</p>
---------	---------------------------------------------------------------------------------------------------------------------------------------------------------------------------------------------------------------------------------------------------------------------------------------------------------

- Al termine delle impostazioni, premere il pulsante **Stop** (■) [**HOME**] per tornare alla pagina principale.

Avvio della registrazione

- Premere il pulsante **record** (●) per avviare la registrazione in standby.



Registrazione mono



Registrazione stereo

La schermata mostra il nome del file di registrazione, la sorgente di ingresso, il tipo di file di registrazione audio e la frequenza di campionamento. Si prega di confermare se le impostazioni sono corrette prima di iniziare la registrazione.

- Per avviare la registrazione, premere ancora il pulsante **record** (●).



Registrazione mono



Registrazione stereo

Quando inizia la registrazione, l'indicatore si accende stabilmente e il display mostra il tempo trascorso e il tempo di registrazione rimanente.

- Premere il pulsante **Stop** (■) [**HOME**] per terminare la registrazione e creare il file audio.

Per mettere in pausa la registrazione, premere il pulsante **record** (●). Premere di nuovo il pulsante **record** (●) o **play** (▶) per riavviare la registrazione nello stesso file.

Se si preme il pulsante **Stop** (■) [**HOME**] dopo la pausa, viene creato un file audio fino al momento in cui è stata messa in pausa la registrazione.

NOTA

*Per evitare la registrazione del rumore della pressione del pulsante **record** (●), l'inizio della registrazione è ritardato di 0,3 secondi (fisso) dopo che è stato premuto il pulsante **record** (●) (REC DELAY)*

Nomi dei file registrati in MONO/STEREO

TASCAM_0001.WAV
 ① ②

- Impostare con la voce **WORD** della schermata **FILE NAME**
- Numero base del file di registrazione

4 – Registrazione

Registrazione contemporanea di due file a diversi livelli di ingresso (DUAL REC)

Questo registratore può registrare simultaneamente un secondo file a un diverso livello di ingresso insieme al file normale. Per esempio, quando si registra con microfoni, è possibile effettuare una normale registrazione con il livello di ingresso impostato più alto possibile e registrare contemporaneamente a un livello leggermente inferiore per sicurezza. I due file registrati (uno con il livello di ingresso più alto e uno con il livello più basso) vengono salvati separatamente.

NOTA

Effettuare l'impostazione del livello di ingresso per la registrazione normale nel modo consueto (vedere "Preparare gli ingressi di registrazione" a pagina 43 e "Regolazione del livello di ingresso" a pagina 46).

Attivazione della registrazione duale

1. Premere il pulsante **MENU** per aprire la schermata MENU.
2. Ruotare il selettore **DATA** per selezionare REC MODE e premere il selettore o il pulsante **▶▶** per aprire la schermata REC MODE.
3. Ruotare il selettore **DATA** per selezionare REC MODE e premere il selettore **DATA** o il pulsante **▶▶**.
4. Ruotare il selettore **DATA** per impostarlo su DUAL MONO o DUAL ST.

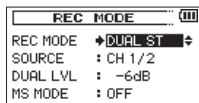
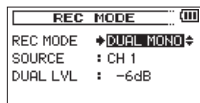

Registrazione Dual mono Registrazione Dual stereo

5. Premere il selettore **DATA** o il pulsante **◀◀** per selezionare l'altra voce.
6. Ruotare il selettore **DATA** per selezionare SOURCE e premere il selettore **DATA** o il pulsante **▶▶**.
7. Ruotare il selettore **DATA** per selezionare la sorgente di ingresso.

REC MODE	SOURCE (opzioni)	Spiegazione
DUAL MONO	CH1	Registrazione Channel 1 dual mono
	CH2	Registrazione Channel 2 dual mono
	CH3	Registrazione Channel 3 dual mono
	CH4	Registrazione Channel 4 dual mono
DUAL ST	CH1/2	Registrazione Channel 1/2 dual stereo
	CH3/4	Registrazione Channel 3/4 dual stereo

8. Premere il selettore **DATA** o il pulsante **◀◀** per selezionare l'altra voce.
9. Ruotare il selettore **DATA** per selezionare DUAL LVL e premere il selettore **DATA** o il pulsante **▶▶**.
10. Ruotare il selettore **DATA** per impostare il livello di guadagno di ingresso dell'altra registrazione.

Intervallo: da 0dB a -12dB (valore di default: -6dB)

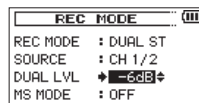

11. Premere il selettore **DATA** o il pulsante **◀◀** per selezionare l'altra voce.
12. Se REC MODE è impostato su DUAL ST, è anche possibile impostare la decodifica MS del microfono.
Per usare un microfono mid-side, ruotare il selettore **DATA** per selezionare MS MODE e premere il selettore **DATA** o il pulsante **▶▶**.
13. Ruotare il selettore **DATA** per impostare la modalità di decodifica quando si usa un microfono mid-side.

Opzioni	Spiegazione
OFF	Registra in modalità stereo normale.
REC	Uso della decodifica durante la registrazione. La riproduzione viene effettuata senza decodifica.
MONITOR	Registra l'uscita del microfono mid-side senza decodifica per la decodifica successiva. Usare questa modalità per il monitoraggio durante la registrazione con un microfono mid-side. Usare questa anche quando si riproduce il file in mid-side che è stato registrato senza decodifica.

14. Al termine delle impostazioni, premere il pulsante **MENU** per tornare al **MENU**. Premere il selettore **DATA** o il pulsante **◀◀** per selezionare l'altra voce.
15. Ruotare il selettore **DATA** per selezionare INPUT SETTING e premere il selettore **DATA** o il pulsante **▶▶** per aprire la schermata INPUT SETTING.

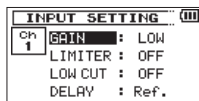

16. Ruotare il selettore **DATA** per selezionare DELAY e premere il selettore **DATA** o il pulsante **▶▶**.
17. Ruotare il selettore **DATA** per impostare questo valore a seconda della distanza del microfono collegato al canale.
Intervallo: da 0ms (valore di default) a ±150ms (con incrementi di 1ms)
18. Al termine delle impostazioni, premere il pulsante **Stop (■)** [**HOME**] per tornare alla pagina principale.

Avvio della registrazione duale

Premere il pulsante **record (●)** per avviare la registrazione duale. Durante la registrazione duale, la schermata di registrazione viene visualizzata come segue.

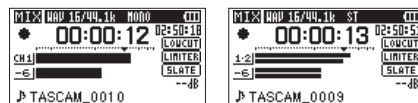

Registrazione Dual mono Registrazione Dual stereo

Nell'area di visualizzazione della sorgente di ingresso della schermata di registrazione, vengono visualizzati i livelli di ingresso della sorgente corrente di ingresso e della registrazione doppia.

4 – Registrazione

Nomi dei file della registrazione duale

La registrazione duale consente la registrazione simultanea di due file. Il nome del secondo file creato dalla registrazione duale è DXX aggiunto al nome del file della registrazione normale. DXX mostra l'importo al quale il livello di ingresso è stato abbassato.

TASCAM_0002S12.WAV

① ② ③ ④

TASCAM_0002S34D12.WAV

① ② ③ ④ ⑤

- ①: Impostare con la voce **WORD** della schermata **FILE NAME**
- ②: Numero base del file di registrazione
- ③: S è il file sorgente
- ④: Canali assegnati (12 è canale 1/2 e 34 è canali 3/4)
- ⑤: Questo file di registrazione duale è stato registrato con il livello di ingresso impostato a -12dB (sarebbe D06 se fosse stato registrato a -6dB o D10 se fosse stato registrato a -10dB, per esempio).

Registrazione su 4 canali

È possibile collegare microfoni esterni o altre apparecchiature per registrare quattro canali indipendenti in due file di registrazione stereo (canali 1/2 e 3/4).

Effettuare le impostazioni di registrazione su 4 canali

1. Premere il pulsante **MENU** per aprire la schermata **MENU**.
2. Ruotare il selettore **DATA** per selezionare **REC MODE** e premere il selettore **DATA** o il pulsante **▶▶1** per aprire la schermata **REC MODE**.
3. Ruotare il selettore **DATA** per selezionare **REC MODE** e premere il selettore **DATA** o il pulsante **▶▶1**.
4. Ruotare il selettore **DATA** per selezionare **4CH**.

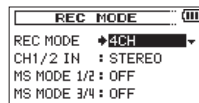

5. Premere il selettore **DATA** o il pulsante **◀◀1** per selezionare l'altra voce.
6. Ruotare il selettore **DATA** per selezionare **CH1/2 IN** e premere il selettore **DATA** o il pulsante **▶▶1**.
Impostare gli ingressi microfonici **CH1** e **CH2**.
Opzioni: **STEREO** (valore di default), **CH1 MUTE**, **CH2 MUTE**
7. Premere il selettore **DATA** o il pulsante **◀◀1** per selezionare l'altra voce.

- Quando si usano microfoni mid-side, ruotare il selettore **DATA** per selezionare **MS MODE 1/2** o **MS MODE 3/4** e premere il selettore **DATA** o il pulsante ►►1.
- Ruotare il selettore **DATA** per impostare la modalità di decodifica quando si usa un microfono mid-side.

Opzioni	Spiegazione
OFF	Registra in modalità stereo normale.
REC	Usò della decodifica durante la registrazione. La riproduzione viene effettuata senza decodifica.
MONITOR	Registra l'uscita del microfono mid-side senza decodifica per la decodifica successiva. Usare questa modalità per il monitoraggio durante la registrazione con un microfono mid-side. Usare questa anche quando si riproduce il file in mid-side che è stato registrato senza decodifica.

- Al termine delle impostazioni, premere il pulsante **MENU** per tornare al **MENU**.
- Ruotare il selettore **DATA** per selezionare **INPUT SETTING** e premere il selettore **DATA** o il pulsante ►►1 per aprire la schermata **INPUT SETTING**.

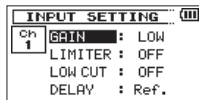

- Ruotare il selettore **DATA** per selezionare **DELAY** e premere il selettore **DATA** o il pulsante ►►1.
- Ruotare il selettore **DATA** per impostare il valore in base alla distanza tra i microfoni.

Intervallo: da 0ms (valore di default) a ±150ms (con incrementi di 1ms)

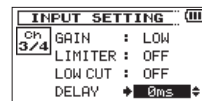

NOTA

- Se i microfoni (canali 1/2 e i canali 3/4) sono distanti l'uno dall'altro, potrebbe verificarsi un ritardo quando si registra. Usare l'impostazione **DELAY** per eliminare questo ritardo di tempo durante la registrazione.
 - L'impostazione del ritardo può essere modificata anche durante l'attesa di registrazione e durante la registrazione.
- Al termine delle impostazioni, premere il pulsante **Stop** (■) [**HOME**] per tornare alla pagina principale.

Avvio della registrazione su 4 canali

- Premere il pulsante **record** (●) per avviare la registrazione in standby.



NOTA

Prima di iniziare a registrare è possibile confermare il formato di registrazione audio del file e la frequenza di campionamento nella parte superiore della schermata di registrazione, così come

4 – Registrazione

le sorgente di ingresso a sinistra e il nome del progetto sotto le barre dell'indicatore.

2. Premere ancora il pulsante **record** (●) per avviare la registrazione.



Nomi dei file nella registrazione su 4 canali

Nella registrazione su 4 canali, viene creato un insieme di due file, uno per i microfoni esterni collegati ai canali 1 e 2 e uno per il dispositivo esterno o microfono stereo collegato ai canali 3/4.

TASCAM_0002S12.WAV

① ② ③ ④

TASCAM_0002S34.WAV

① ② ③ ④

- ①: Impostare con la voce **WORD** della schermata **FILE NAME**
- ②: Numero base del file di registrazione
- ③: 5 è il file sorgente
- ④: Canali assegnati (12 è canale 1/2 e 34 è canali 3/4)

Registrazione automatica (AUTO REC)

Questa funzione consente all'unità di rispondere a livelli sonori di ingresso e di avviare o mettere in pausa la registrazione, così come impostare i marcatori e creare nuovi file, per esempio.

1. Premere il pulsante **MENU** per aprire la schermata **MENU**.
2. Ruotare il selettore **DATA** per selezionare **AUTO REC** e premere il selettore **DATA** o il pulsante ►►I per aprire la schermata **AUTO REC**.

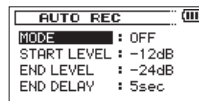

3. Ruotare il selettore **DATA** per selezionare **MODE** e premere il selettore **DATA** o il pulsante ►►I.
4. Ruotare il selettore **DATA** per impostare la modalità di registrazione automatica.
 - OFF (valore di default): spento
 - MARK: imposta automaticamente i marcatori durante la registrazione
 - PAUSE: mette in pausa automaticamente durante la registrazione
 - TRK INC: crea automaticamente nuovi file durante la registrazione
5. Premere il selettore **DATA** o il pulsante I◀◀ per selezionare l'altra voce.
6. Ruotare il selettore **DATA** per selezionare **START LEVEL** e premere il selettore **DATA** o il pulsante ►►I.

7. Ruotare il selettore **DATA** per impostare il livello di avvio, che è il livello che l'unità riconosce come segnale di ingresso.

Opzioni: -6dB, -12dB (valore di default), -24dB, -48dB

8. Premere il selettore **DATA** o il pulsante **◀◀** per confermare l'impostazione e tornare alla selezione della voce.
9. Ruotare il selettore **DATA** per selezionare **END LEVEL** e premere il selettore **DATA** o il pulsante **▶▶**.
10. Ruotare il selettore **DATA** per impostare **END LEVEL**, che è il livello che l'unità riconosce come nessun segnale di ingresso.
- Opzioni: -6dB, -12dB, -24dB (valore di default), -48dB
11. Premere il selettore **DATA** o il pulsante **◀◀** per selezionare l'altra voce.
12. Ruotare il selettore **DATA** per selezionare **END DELAY** e premere il selettore **DATA** o il pulsante **▶▶**.
13. Ruotare il selettore **DATA** per impostare **END DELAY**, che è la quantità di tempo dopo che **END LEVEL** viene raggiunto e la registrazione si arresta.
- Opzioni: 1sec - 5sec (valore di default)
14. Al termine delle impostazioni, premere il pulsante **Stop** (■) [**HOME**] per tornare alla pagina principale.
15. Premere il pulsante **record** (●) per mettere l'unità in attesa di registrazione.
16. La modalità di registrazione cambia secondo l'impostazione di **MODE**.

MARK: L'unità aggiunge marcatori quando il livello del segnale di ingresso scende al di sotto di **END LEVEL** per più del tempo **END DELAY** e quando

il livello del segnale di ingresso supera di nuovo **START LEVEL**.

PAUSE: L'unità si mette in pausa di registrazione (riprende l'attesa di registrazione) quando il livello del segnale di ingresso scende sotto **END LEVEL** per più del tempo di **END DELAY**.

TRK INC: L'unità si mette in pausa di registrazione (riprende l'attesa di registrazione) quando il livello del segnale di ingresso scende sotto **END LEVEL** per più del tempo di **END DELAY**. Quando il livello del segnale di ingresso supera di nuovo **START LEVEL**, inizia la registrazione di un nuovo file.

17. Premere il pulsante **Stop** (■) [**HOME**] per interrompere la registrazione automatica.

SUGGERIMENTO

*Usando questa funzione in combinazione con la funzione **PRE REC**, è possibile registrare gli eventi senza perdere l'inizio.*

CAUTELA

- *Quando la funzione **AUTO REC** è attiva, la funzione self-timer non può essere usata.*
- *Un nuovo file non può essere creato se il numero totale di cartelle e file eccede 5000.*
- *I file più brevi di due secondi non possono essere creati. Inoltre, se la frequenza di campionamento è 96 kHz, non può essere creato un file più breve di quattro secondi.*
- *Se il nome di un file appena creato è lo stesso di quello di un file esistente, il numero verrà aumentato di uno.*

4 – Registrazione

NOTA

- È inoltre possibile aggiungere manualmente i marcatori (vedere “Aggiunta manuale di marcatori a una registrazione” a pagina 59).
- È anche possibile avviare manualmente un nuovo file nel mezzo di una registrazione (vedere “Aggiunta automatica di marcatori a una registrazione” a pagina 49).
- Quando un nuovo file viene creato, il numero alla fine del nome viene aumentato di uno.

Creazione e passaggio a un nuovo file durante la registrazione continua (incremento della traccia)

È possibile eseguire manualmente o dividere automaticamente una registrazione creando un nuovo file (incremento della traccia).

Incremento manuale della traccia durante la registrazione

È possibile dividere manualmente una registrazione con la creazione di un nuovo file.

1. Premere il pulsante **▶▶** durante la registrazione.

NOTA

Quando vengono creati nuovi file, numeri incrementali vengono aggiunti alla fine di ogni nome di progetto.

CAUTELA

- Un nuovo file non può essere creato se il numero totale di cartelle e file eccede 5000.

- I file più brevi di due secondi non possono essere creati. Inoltre, se la frequenza di campionamento è 96 kHz, non può essere creato un file più breve di quattro secondi.
- Se il nome di un file appena creato è lo stesso di quello di un file esistente, il numero verrà incrementato finché il nuovo file ha un nome univoco.

Incremento automatico della traccia in base alla dimensione del file

Senza mettere in pausa la registrazione, può essere creato automaticamente un nuovo file durante la registrazione quando viene superata la dimensione del file precedentemente impostata.

1. Premere il pulsante **MENU** per aprire la schermata **MENU**.
2. Ruotare il selettore **DATA** per selezionare **REC SETTING** e premere il selettore **DATA** o il pulsante **▶▶** per aprire la schermata **REC SETTING**.
3. Ruotare il selettore **DATA** per selezionare **SIZE** e premere il selettore **DATA** o il pulsante **▶▶**.
4. Ruotare il selettore **DATA** per impostare la dimensione massima del file alla quale incrementare la traccia, selezionando (evidenziando) tra le seguenti:

Opzioni: 64M, 128M, 256M, 512M, 1G, 2G (valore di default)

REC SETTING	
FORMAT	: WAV 16bit
SAMPLE	: 44.1k
SIZE	: 2G < 3h22m
SELF TMR	: OFF
MONITOR	: ON

5. Al termine delle impostazioni, premere il pulsante **Stop** (■) **[HOME]** per tornare alla pagina principale.

CAUTELA

Un nuovo file non può essere creato se il numero totale di cartelle e file eccede 5000.

NOTA

A seconda del formato del file, la stessa dimensione massima del file avrà lunghezze di registrazione differenti.

Funzione Mark

Aggiunta manuale di marcatori a una registrazione

È possibile aggiungere manualmente i marcatori a una registrazione nei punti voluti.

1. Premere il selettore **DATA** durante la registrazione per aggiungere un marcatore.
Apparirà il menu a comparsa del numero di marcatore.



NOTA

- Le informazioni Mark sono memorizzate nel file con numeri tra 01-99. Il numero massimo di marcatori in un file è 99.
- I marcatori aggiunti ai file WAV in formato BWF da questa unità durante la registrazione vengono memorizzati nel file. Questi marcatori possono venire usati durante la riproduzione del file usando un software o dispositivi che supportano il formato BWF.

Aggiunta automatica di marcatori a una registrazione

Questa funzione consente all'unità di aggiungere automaticamente marcatori usando la funzione AUTO REC.

Nella schermata AUTO REC, impostare la voce MODE su MARK.

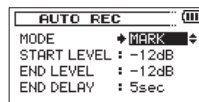

Vedere "Registrazione automatica (AUTO REC)" a pagina 56.

Spostarsi su un marcatore

È possibile spostarsi sui marcatori del file correntemente selezionato da fermo o durante la riproduzione.

È possibile usare questa funzione per individuare i punti per creare scorcioie per andare all'inizio dei brani, per esempio.

1. Premere il pulsante **◀◀** o **▶▶** mentre si tiene premuto il selettore **DATA** durante la riproduzione o da fermo.

NOTA

Non è possibile passare a un marcatore di un file diverso.

4 – Registrazione

Registrazione del momento prima di premere RECORD (PRE REC)

Usando la preregistrazione, quando l'unità è in attesa di registrazione è possibile registrare fino a due secondi del segnale in ingresso prima che il pulsante **record** (●) venga premuto per avviare la registrazione (PRE REC).

1. Premere il pulsante **MENU** per aprire la schermata MENU.
2. Ruotare il selettore **DATA** per selezionare REC SETTING e premere il selettore **DATA** o il pulsante ►► per aprire la schermata REC SETTING.
3. Ruotare il selettore **DATA** per selezionare PRE REC e premere il selettore **DATA** o il pulsante ►►.
4. Ruotare il selettore **DATA** per attivare la funzione di preregistrazione su ON (valore di default: OFF).

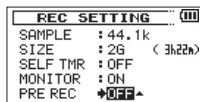

5. Al termine delle impostazioni, premere il pulsante **Stop** (■) [HOME] per tornare alla pagina principale.

SUGGERIMENTO

Usando questa funzione in combinazione con la funzione AUTO REC, è possibile registrare gli eventi senza perdere l'inizio.

NOTA

- Se la registrazione viene avviata meno di due secondi dopo aver messo in attesa di registrazione, verrà registrato il suono fino al momento dell'attesa di registrazione.

- Se si attiva la funzione di preregistrazione, disattivare la funzione di ritardo della registrazione.

Ritardare l'inizio della registrazione (REC DELAY)

È possibile ritardare l'inizio della registrazione di circa 0,3 secondi (tempo fisso), da quando si preme il pulsante **record** (●).

Usare questa funzione per evitare di registrare il rumore del pulsante **record** (●).

1. Premere il pulsante **MENU** per aprire la schermata MENU.
2. Ruotare il selettore **DATA** per selezionare REC SETTING e premere il selettore **DATA** o il pulsante ►► per aprire la schermata REC SETTING.
3. Ruotare il selettore **DATA** per selezionare REC DELAY e premere il selettore **DATA** o il pulsante ►►.
4. Ruotare il selettore **DATA** per impostare la funzione di ritardo della registrazione su ON (valore di default: OFF).

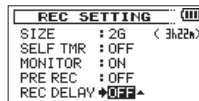

5. Al termine delle impostazioni, premere il pulsante **Stop** (■) [HOME] per tornare alla pagina principale.

NOTA

Se si attiva la funzione di ritardo della registrazione, disattivare la funzione di preregistrazione.

Funzione self-timer

Come una macchina fotografica, l'unità dispone di una funzione di "autoscatto" per attivare l'inizio della registrazione dopo un determinato periodo di tempo.

1. Premere il pulsante **MENU** per aprire la schermata MENU.
2. Ruotare il selettore **DATA** per selezionare REC SETTING e premere il selettore **DATA** o il pulsante ►► per aprire la schermata REC SETTING.
3. Ruotare il selettore **DATA** per selezionare SELF TIMER e premere il selettore **DATA** o il pulsante ►►.
4. Ruotare il selettore **DATA** per impostare la quantità di tempo di attesa prima che inizi la registrazione.

Opzioni: OFF (valore di default), 2sec, 10sec

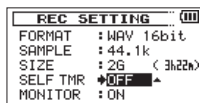

5. Al termine delle impostazioni, premere il pulsante **Stop** (■) [HOME] per tornare alla pagina principale.
6. Premere il pulsante **record** (●) per attivare la modalità attesa di registrazione.

L'icona self-timer  viene visualizzata nella schermata di stato del registratore e il tempo viene mostrato a destra.

7. Premere il pulsante **record** (●) o **play** (►).

La registrazione inizia dopo il tempo impostato.

NOTA

- *Questa funzione non può essere usata quando la registrazione è in pausa in mezzo a una registrazione.*

- *La funzione self-timer non è disponibile quando si usa la funzione AUTO REC.*

Uso della funzione Auto Tone

La funzione Auto Tone può essere usata per aggiungere automaticamente un tono all'inizio e alla fine della registrazione.

Collegando la presa **CAMERA OUT (LOW)** sul lato sinistro dell'unità all'ingresso audio di una macchina fotografica, è possibile registrare lo stesso tono in entrambi i file. Questi toni possono essere usati per allineare le registrazioni audio e video nei software di editing multimediale.

NOTA

Se l'uscita non è abbastanza forte anche quando il volume CAMERA OUT (LOW) è impostato più alto possibile, collegarla alla presa CAMERA OUT (HIGH)/LINE OUT e usare il volume CAMERA OUT (HIGH)/LINE OUT per regolare il livello di uscita.

Impostare la funzione Auto Tone

1. Premere il pulsante **MENU** per aprire la schermata MENU.
2. Ruotare il selettore **DATA** per selezionare REC SETTING e premere il selettore **DATA** o il pulsante ►► per aprire la schermata REC SETTING.
3. Ruotare il selettore **DATA** per selezionare AUTO TONE e premere il selettore **DATA** o il pulsante ►►.
4. Ruotare il selettore **DATA** per impostare quando inserire il segnale del tono.

Opzioni: OFF (valore di default), HEAD (all'inizio della registrazione solo), HEAD+TAIL (all'inizio e alla fine della registrazione)

4 – Registrazione

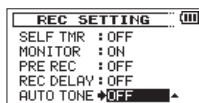

- Al termine delle impostazioni, premere il pulsante **Stop** (■) [**HOME**] per tornare alla pagina principale.

Impostazione della lunghezza Auto Tone

È possibile impostare la lunghezza del tono automatico.

- Premere il pulsante **MENU** per aprire la schermata MENU.
- Ruotare il selettore **DATA** per selezionare REC SETTING e premere il selettore **DATA** o il pulsante ►► per aprire la schermata REC SETTING.
- Ruotare il selettore **DATA** per selezionare TONE SECS e premere il selettore **DATA** o il pulsante ►►.
- Ruotare il selettore **DATA** per impostare la lunghezza del tono.
Opzioni: 0.5sec, 1sec (valore di default), 2sec, 3sec



- Al termine delle impostazioni, premere il pulsante **Stop** (■) [**HOME**] per tornare alla pagina principale.

Regolazione del volume Auto Tone e Slate Tone

È possibile regolare il volume del suono Auto Tone e Slate Tone.

- Premere il pulsante **MENU** per aprire la schermata MENU.

- Ruotare il selettore **DATA** per selezionare REC SETTING e premere il selettore **DATA** o il pulsante ►► per aprire la schermata REC SETTING.
- Ruotare il selettore **DATA** per selezionare TONE VOL e premere il selettore **DATA** o il pulsante ►►.



- Ruotare il selettore **DATA** per impostare il volume del tono.
Opzioni: -12dB, -18dB (default), -24dB, -30dB, -36dB
- Al termine delle impostazioni, premere il pulsante **Stop** (■) [**HOME**] per tornare alla pagina principale.

Aggiunta di un tono Slate

Quando è abilitato, si può premere il pulsante **SLATE** sulla parte anteriore del dispositivo durante la registrazione per aggiungere a piacere un tono Slate al file di registrazione.

Il pulsante **SLATE** è disabilitato di default, al fine di evitare operazioni accidentali. Attenersi alla seguente procedura per attivare il pulsante **SLATE**.

Per i dettagli sul collegamento di una fotocamera DSLR a questa unità, vedere "Collegamento e fissaggio a una fotocamera" a pagina 29.

- Premere il pulsante **MENU** per aprire la schermata MENU.
- Ruotare il selettore **DATA** per selezionare REC SETTING e premere il selettore **DATA** o il pulsante ►► per aprire la schermata REC SETTING.

- Ruotare il selettore **DATA** per selezionare SLATE KEY e premere il selettore **DATA** o il pulsante ►I.
- Ruotare il selettore **DATA** per abilitare il pulsante **SLATE**.
Opzioni: DISABLE (valore di default), ENABLE



- Al termine delle impostazioni, premere il pulsante **Stop** (■) [HOME] per tornare alla pagina principale.

NOTA

Per evitare l'azionamento accidentale, il pulsante SLATE non funziona se viene premuto ripetutamente.

Durata della registrazione

La tabella seguente mostra il tempo massimo di registrazione su card SD/SDHC di diverse capacità per diversi formati di file di registrazione.

Formato del file (impostazione di registrazione)		Capacità della card SD/SDHC (ore: minuti)			
		1GB	2GB	4GB	8GB
WAV/BWF 16bit (STEREO)	44.1kHz	1:41	3:22	6:44	13:28
	48kHz	1:33	3:06	6:12	12:24
	96kHz	0:46	1:33	3:06	6:12
WAV/BWF 24bit (STEREO)	44.1kHz	1:07	2:15	4:30	9:00
	48kHz	1:02	2:04	4:08	8:16
	96kHz	0:31	1:02	2:04	4:08

- I tempi di registrazione riportati qui sopra sono stime. Potrebbero variare a seconda della card SD/SDHC in uso.
- I tempi di registrazione indicati qui sopra non sono tempi di registrazione continua, ma sono piuttosto il tempo totale di registrazione possibile per la card SD/SDHC.
- Se si registra file WAV mono in, il tempo di registrazione massimo sarà il doppio di quello riportato qui sopra.
- Per la registrazione duale e a 4 canali in formato WAV/BWF, i tempi di registrazione sono circa la metà di quelli indicati qui sopra.

5 – Lavorare con file e cartelle (schermata BROWSE)

Nella schermata **BROWSE** è possibile visualizzare il contenuto della cartella **MUSIC**, che contiene i file audio della card SD.

SUGGERIMENTO

*Se si collega il DR-60DMKII a un computer via USB o si monta la card SD su un computer usando un lettore di card o altri sistemi, è possibile modificare la struttura di cartelle all'interno della cartella **MUSIC** e gestire i file dal computer come se fosse il contenuto di un disco rigido. Inoltre, è possibile modificare i nomi dei file dal computer.*

Per aprire la schermata **BROWSE**, premere il pulsante **MENU** per aprire la schermata **MENU**. Ruotare il selettore **DATA** per selezionare **BROWSE** e premere il selettore **DATA** o il pulsante **▶▶I**.

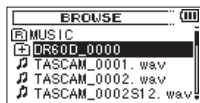

Verrà visualizzato il contenuto della cartella che contiene il file selezionato nella schermata principale prima che la schermata **BROWSE** fosse aperta.

Navigazione nella schermata

Nella schermata **BROWSE**, cartelle e file musicali appaiono in una struttura gerarchica molto simile a quella di un computer. Nel DR-60DMKII, le cartelle possono usare solo due livelli.

- Ruotare il selettore **DATA** per selezionare file e cartelle.
- Quando si seleziona una cartella, premere il pulsante **▶▶I** per visualizzare il contenuto della cartella.

- Quando una cartella o file è selezionato, premere il pulsante **I◀◀** per uscire dalla cartella attualmente aperta e passare a un livello superiore nella struttura a cartelle.
- Quando una cartella o file è selezionato, premere il pulsante **QUICK** per aprire il menu Quick.
- Quando un file viene selezionato, premere il selettore **DATA** per tornare alla schermata principale e riprodurre il file. Questa cartella che contiene il file diventa la cartella corrente e i nuovi file registrati vengono salvati in questa cartella. Se l'area di riproduzione è stata impostata su **FOLDER**, la cartella diventa la nuova area di riproduzione.
- Quando un file viene selezionato, premere il pulsante **▶▶I** per caricare il file e tornare alla schermata principale. La cartella che contiene il file diventa la cartella corrente e i nuovi file registrati vengono salvati in questa cartella. Se l'area di riproduzione è stata impostata su **FOLDER**, questa cartella diventa la nuova area di riproduzione.
- Quando si seleziona una cartella, premere il selettore **DATA** per tornare alla schermata principale. Il primo file nella cartella (nella parte superiore della lista di file) verrà riprodotto. Questa cartella diventa la cartella corrente e i nuovi file registrati vengono salvati in questa cartella. Indipendentemente dall'impostazione precedente, l'area di riproduzione è impostata su **FOLDER** e questa cartella diventa la nuova area di riproduzione.

5 – Lavorare con file e cartelle (schermata BROWSE)

Icone della schermata BROWSE

Il significato delle icone che appaiono nella schermata BROWSE è il seguente.

Cartella Root (MUSIC)

La cartella MUSIC è il livello più alto (root) di cartella nella gerarchia mostrata nella schermata BROWSE.

File Audio

Questa icona appare prima dei file musicali.

Cartella con il simbolo più

Questa icona indica cartelle che contengono sottocartelle.

Cartella chiusa

Questa icona indica cartelle che non contengono sottocartelle.

Cartella aperta

Il contenuto corrente della cartella con questa icona appare nella schermata.

Nuova cartella

Crea una nuova cartella.

Operazioni sui file

Selezionare il file audio desiderato nella schermata BROWSE e premere il pulsante **QUICK** per aprire la finestra pop-up mostrata qui sotto.



Ruotare il selettore **DATA** per selezionare la voce desiderata dalla seguente lista e premere il selettore **DATA** per eseguirla.

INFO

Appaiono le informazioni (data/ora, dimensione) relative al file selezionato. Premere di nuovo il selettore **DATA** o premere il pulsante **Stop** (■) [**HOME**] per tornare alla schermata BROWSE.



5 – Lavorare con file e cartelle (schermata BROWSE)

DELETE

Viene visualizzato un messaggio per confermare l'eliminazione del file selezionato.

Premere il selettore **DATA** per eliminare il file e il pulsante **Stop** (■) [HOME] per annullare l'operazione di cancellazione.



NOTA

Se il file selezionato è stato registrato usando la registrazione duale o su quattro canali, entrambi i file registrati in quel momento verranno eliminati.

CANCEL

L'operazione per il file selezionato (evidenziato) viene annullata, e il menu QUICK viene chiuso.

NOTA

*Il menu Quick può anche essere chiuso premendo il pulsante **QUICK**.*

Operazioni sulle cartelle

Selezionare la cartella desiderata nella schermata BROWSE e premere il pulsante **QUICK** per aprire il menu Quick mostrato qui sotto.

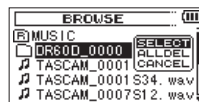

Ruotare il selettore **DATA** per selezionare la voce desiderata dalla lista seguente e premere il selettore **DATA** per eseguirla.

SELECT

Ritorna alla schermata principale e seleziona il primo file nella cartella. Indipendentemente dall'impostazione precedente, l'area di riproduzione viene impostata su FOLDER e questa cartella diventa la nuova area di riproduzione. Durante la registrazione, i file vengono creati in questa cartella.

ALL DEL

Un messaggio pop-up appare per confermare l'eliminazione di tutti i file nella cartella selezionata in una sola volta.

Premere il selettore **DATA** per eliminare i file o premere il pulsante **Stop** (■) [HOME] per annullare l'operazione.

NOTA

Non è possibile eliminare i file di sola lettura e i file che non vengono riconosciuti da questa unità.

5 – Lavorare con file e cartelle (schermata BROWSE)

CANCEL

L'operazione per il file selezionato (evidenziato) viene annullata, e il menu Quick viene chiuso.

NOTA

Il menu Quick può anche essere chiuso premendo il pulsante QUICK.

Creazione di una nuova cartella

Nei lista dei file, NEW FOLDER appare nella parte inferiore.

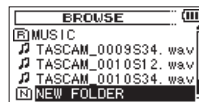

Selezionare (evidenziare) NEW FOLDER e premere il selettore **DATA** o il pulsante ►►1. Un pop-up appare per confermare la creazione di una nuova cartella.



Premere il selettore **DATA** per creare una nuova cartella o premere il pulsante **Stop** (■) [HOME] per annullare l'operazione.

Notare che l'unità supporta solo una struttura di cartelle a due livelli, e di conseguenza **NEW FOLDER** non appare nelle cartelle di secondo livello.

Una cartella appena creata diventa quella corrente, e i nuovi file registrati vengono salvati in questa cartella. Se l'area di riproduzione è stata impostata su **FOLDER**, la cartella diventa l'area di riproduzione.

6 – Riproduzione

Nella schermata principale, si possono usare i pulsanti **I◀◀** e **▶▶I** per selezionare il file di riproduzione. I file selezionabili sono determinati dall'impostazione dell'area di riproduzione.

Limitare l'area di riproduzione rende più facile la selezione dei file quando sono presenti numerosi file nella card SD.

Nella schermata **PLAY SETTING**, è possibile impostare l'area di riproduzione su **ALL FILES** della SD card o della cartella corrente **FOLDER**. È inoltre possibile usare la schermata **BROWSE** per impostare una cartella come area di riproduzione.

NOTA

*Nella schermata **BROWSE**, indipendentemente dall'impostazione dell'area di riproduzione, è possibile selezionare a piacere qualsiasi file nella card SD.*

Regolazione del volume di riproduzione

Usare i controlli di volume **PHONES** e **CAMERA OUT (HIGH)/LINE OUT** per regolare il livello di uscita dalle prese **PHONES** e **CAMERA OUT (HIGH)/LINE OUT**.

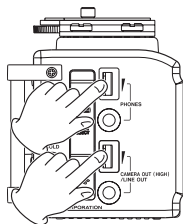

Impostare l'area di riproduzione (AREA)

Impostare l'area di riproduzione per la ripetizione e la riproduzione normale nella schermata **PLAY SETTING**.

1. Premere il pulsante **MENU** per aprire la schermata **MENU**.
2. Ruotare il selettore **DATA** per selezionare **PLAY SETTING** e premere il selettore **DATA** o il pulsante **▶▶I** per aprire la schermata **PLAY SETTING**.

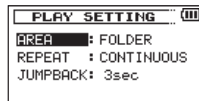

3. Ruotare il selettore **DATA** per selezionare **AREA** e premere il selettore **DATA** o il pulsante **▶▶I**.

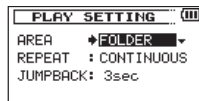

4. Ruotare il selettore **DATA** per impostare l'area di riproduzione.
ALL FILES:
Impostare l'area di riproduzione per tutti i file nella cartella Music della card SD.
FOLDER (valore di default):
Impostare l'area di riproduzione per tutti i file contenuti nella cartella selezionata.

- Al termine delle impostazioni, premere il pulsante **Stop** (■) [**HOME**] per tornare alla pagina principale.

NOTA

L'impostazione dell'area di riproduzione corrente viene visualizzata nella parte superiore sinistra della schermata principale.



Selezione di una cartella come area di riproduzione (1)

Indipendentemente dall'area di riproduzione corrente, se si seleziona una cartella nella schermata **BROWSE**, l'area di riproduzione cambia in base alla cartella selezionata.

- Premere il pulsante **MENU** per aprire la schermata **MENU**.
- Ruotare il selettore **DATA** per selezionare **BROWSE** e premere il selettore **DATA** o il pulsante **▶▶** per aprire la schermata **BROWSE**.

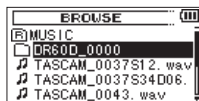

Apparirà nella schermata iniziale un elenco di file della cartella che contiene il file selezionato.

- Usare il pulsante **◀◀** o **▶▶** per selezionare un livello della cartella e ruotare il selettore **DATA** per selezionare una cartella.

Per una spiegazione di come usare la schermata **BROWSE**, vedere "Navigazione nella schermata" a pagina 54.

- Premere il pulsante **QUICK** per aprire il menu Quick seguente.

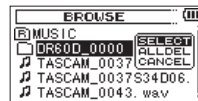

Ruotare il selettore **DATA** per selezionare **SELECT** e premere il selettore **DATA**.

Il display torna alla schermata principale. Il primo file nella cartella viene selezionato e l'unità è ferma.

Indipendentemente dall'impostazione precedente, l'area di riproduzione è impostata su **FOLDER** e questa cartella diventa l'area di riproduzione. Questa cartella diventa la cartella corrente e i nuovi file registrati vengono salvati in questa cartella.

6 – Riproduzione

Selezione di una cartella come area di riproduzione (2)

Quando l'area di riproduzione è impostata su FOLDER, se si seleziona un file nella schermata BROWSE, la cartella che contiene il file selezionato diventa l'area di riproduzione.

1. Premere il pulsante **MENU** per aprire la schermata MENU.
2. Ruotare il selettore **DATA** per selezionare BROWSE e premere il selettore **DATA** o il pulsante ►► per aprire la schermata BROWSE.

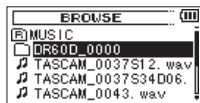

Apparirà nella schermata iniziale un elenco di file della cartella che contiene il file selezionato.

3. Usare il pulsante ◀◀ o ►► per selezionare un livello della cartella e ruotare il selettore **DATA** per selezionare la cartella che contiene il file che si desidera riprodurre.
Per una spiegazione su come usare la schermata BROWSE, vedere "Navigazione nella schermata" a pagina 54.
4. Premere il selettore **DATA** o il pulsante ►►.
5. Ruotare il selettore **DATA** per selezionare il file desiderato.

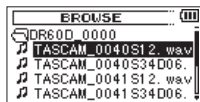

6. Premere il selettore **DATA** per tornare alla schermata principale e avviare la riproduzione del file selezionato. Questa cartella diventa la cartella corrente e i nuovi file registrati vengono salvati in questa cartella.

Inoltre, la cartella che contiene il file diventa l'area di riproduzione indipendentemente dalla cartella di riproduzione precedentemente impostata.

Selezione dei file per la riproduzione (salto)

Quando la schermata principale è aperta, premere i pulsanti ◀◀ e ►► per selezionare il file da riprodurre.

Se si preme il pulsante ◀◀ quando la posizione di riproduzione si trova in mezzo a un file, si ritorna all'inizio del file. Se si preme il pulsante ◀◀ quando ci si trova all'inizio di un file, la posizione di riproduzione salta all'inizio del file precedente.

Se si preme il pulsante ►► quando ci si trova all'inizio o in mezzo a un file, la posizione di riproduzione salta all'inizio del file successivo.

NOTA

- Solo i file nell'area di riproduzione che è attualmente impostata possono essere selezionati per la riproduzione.
- Il nome del file, il numero di file e altre informazioni sui file del file attualmente in riproduzione appaiono sul display.
- L'icona ■ appare sul display quando la riproduzione è ferma all'inizio di un file, e l'icona || appare quando la riproduzione è ferma in mezzo a un file (in pausa).
- Per cambiare file, premere il pulsante ◀◀ o ►► il numero di volte necessario.

Riproduzione

Quando la schermata principale è aperta e la riproduzione è ferma, premere il pulsante **play** (▶) per avviare la riproduzione.

NOTA

- I file nell'area di riproduzione possono venire riprodotti.
- È inoltre possibile scegliere i file per la riproduzione in base al nome nella schermata **BROWSE**.

Mettere in pausa

Quando la schermata principale è aperta e un file è in riproduzione, premere il pulsante **Stop** (■) [**HOME**] per mettere in pausa nella posizione corrente.

Premere il pulsante **play** (▶) di nuovo per riavviare la riproduzione da quella posizione.

Mettere in stop

Quando la schermata principale è aperta e un file è in riproduzione, premere il pulsante **Stop** (■) [**HOME**] per mettere in pausa e premere il pulsante **Stop** (■) [**HOME**] per tornare all'inizio del file.

Riavvolgimento e avanzamento veloce (ricerca)

Quando la schermata principale è aperta e un file è in riproduzione o fermo, tenere premuto il pulsante ◀◀ o ▶▶ per riavvolgere o avanzare velocemente e ricercare nel file in riproduzione.

NOTA

Tenere premuto il pulsante ◀◀ o ▶▶ per accelerare la velocità di ricerca.

Modifica della posizione di riproduzione

Quando la schermata principale è aperta e la riproduzione è ferma o in pausa, ruotare il selettore **DATA** per modificare la posizione di riproduzione.

La riproduzione viene messa in pausa dopo che la posizione viene modificata.

Riproduzione ripetuta (REPEAT)

È possibile riprodurre ripetutamente uno o più file all'interno di un'area designata.

1. Premere il pulsante **MENU** per aprire la schermata **MENU**.
2. Ruotare il selettore **DATA** per selezionare **PLAY SETTING** e premere il selettore **DATA** o il pulsante ▶▶ per aprire la schermata **PLAY SETTING**.
3. Ruotare il selettore **DATA** per selezionare **REPEAT** e premere il selettore **DATA** o il pulsante ▶▶.

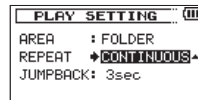

4. Ruotare il selettore **DATA** per selezionare una modalità di ripetizione.

CONTINUOUS (valore di default):

Tutti i file nell'area di riproduzione vengono riprodotti in sequenza una sola volta (questa impostazione è la modalità di riproduzione normale).

6 – Riproduzione

SINGLE:

Il file selezionato viene riprodotto una volta senza ripetere. L'icona  appare nella schermata iniziale.

1 REPEAT:

Il file corrente viene riprodotto ripetutamente. L'icona  appare nella schermata principale.

ALL REPEAT:

Tutti i file nell'area di riproduzione selezionata vengono riprodotti in modo ripetuto. L'icona  appare nella schermata principale.

- Al termine delle impostazioni, premere il pulsante **Stop** (■) [HOME] per tornare alla pagina principale.

Spostare la riproduzione indietro di alcuni secondi (JUMPBACK)

Premere il pulsante **play** (▶) durante la riproduzione per tornare indietro di alcuni secondi (regolabile) e riavviare la riproduzione (funzione Jumpback).

Se durante la riproduzione si trova un passaggio musicale piacevole, premere il pulsante **play** (▶) per tornare indietro di qualche secondo e ripetere quel passaggio.

Il tempo di salto indietro viene impostato dalla voce JUMPBACK.

- Premere il pulsante **MENU** per aprire la schermata MENU.
- Ruotare il selettore **DATA** per selezionare PLAY SETTING e premere il selettore **DATA** o il pulsante ▶▶I per aprire la schermata PLAY SETTING.

- Ruotare il selettore **DATA** per selezionare JUMPBACK e premere il selettore **DATA** o il pulsante ▶▶I.

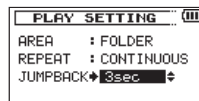

- Ruotare il selettore **DATA** per impostare il tempo di salto indietro in secondi.
Opzioni: OFF, 1 SEC., 10 SEC., 20 SEC., 30 SEC. (valore di default: 3sec)
- Al termine delle impostazioni, premere il pulsante **Stop** (■) [HOME] per tornare alla pagina principale.

Riproduzione dei file registrati tramite la registrazione duale

Quando si riproduce un file che è stato realizzato con la registrazione duale, la visualizzazione dello stato della traccia viene visualizzato in lettere chiare su fondo scuro.

Premere il pulsante **MONITOR SELECT** durante la riproduzione per cambiare il monitoraggio dei due file creati usando la registrazione duale.

NOTA

*Premere il pulsante **MONITOR SELECT** per trovare i file in base ai primi 11 caratteri del nome del file. Se i nomi dei file vengono modificati, questa funzione non può venire usata.*

7 – Operazioni con i pulsanti QUICK

Caratteristiche del pulsante QUICK

Il pulsante **QUICK** serve per le seguenti finalità.

- Quando la schermata principale è aperta e l'unità è ferma o in pausa, premere questo pulsante per aprire la schermata Quick dalla quale è possibile eliminare o dividere il file corrente, usare la funzione di allineamento del livello, aumentare la pressione complessiva del suono, usare l'equalizzatore di riproduzione e impostare il guadagno dell'ingresso microfonico.

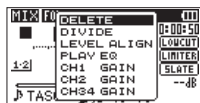

Menu Quick quando l'unità è ferma o in pausa

Durante la riproduzione, il menu Quick include l'allineamento del livello, le impostazioni dell'EQ in riproduzione.

In modalità attesa di registrazione o in registrazione, il menu Quick include le impostazioni del guadagno di ingresso microfonico.



Menu Quick durante la riproduzione nella schermata principale

- Nella schermata **BROWSE**, il menu Quick include le operazioni sul file selezionato della cartella (vedere "Operazioni sui file" a pagina 65 e "Operazioni sulle cartelle" a pagina 56).



- Nella schermata **MIXER**, il menu Quick include le impostazioni del guadagno di ingresso microfonico.



NOTA

*Il pulsante **QUICK** non funziona quando sono aperte le schermate **MENU**, **OTHERS**, **REC SETTING** e altre schermate di impostazione.*

7 – Operazioni con i pulsanti QUICK

Le azioni del pulsante **QUICK** sono differenti in relazione alle schermate come illustrato qui di seguito.

Schermata	Stato	Contenuto del menu Quick
Schermata principale	Stop/ Pausa	Cancellare/dividere file, allineamento del livello, EQ in riproduzione e guadagno dell'ingresso microfonico
	Riproduzione	Allineamento del livello, EQ in riproduzione e guadagno dell'ingresso microfonico
	Standby di registrazione/ registrazione	Guadagno dell'ingresso microfonico
Schermata BROWSE		Operazioni sul file selezionato della cartella
Schermata MENU, Schermata OTHERS, Altre schermate di impostazione		Nessuna funzione
Schermata MIXER		Guadagno dell'ingresso microfonico

Apertura del menu Quick

Quando la schermata principale è aperta, premere il pulsante **QUICK** per aprire il menu a comparsa Quick.

Il contenuto di questa schermata dipendono dallo stato dell'unità nel momento in cui si preme il pulsante **QUICK**.

- Quando la schermata principale è aperta e l'unità è ferma o in pausa, possono essere selezionate le funzioni seguenti.

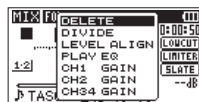

Menu Quick quando l'unità è ferma o in pausa

DELETE:

Il file corrente può essere cancellato (vedere "Eliminare il file selezionato (Quick Delete)" a pagina 65).

DIVIDE:

Il file corrente può essere diviso (vedere "Dividere il file selezionato (DIVIDE)" a pagina 65).

LEVEL ALIGN:

La pressione sonora percepita complessiva può essere aumentata per migliorare l'ascoltabilità (vedere "Aumentare la pressione percepita del suono globale per migliorare l'ascoltabilità (allineamento del livello)" a pagina 67).

PLAY EQ:

Scegliere un'impostazione EQ per rendere la riproduzione migliore (vedere "Uso dell'equalizzatore in riproduzione" a pagina 68).

CH1 GAIN, CH2 GAIN, CH34 GAIN:

Usare per impostare guadagno dell'ingresso microfonico per il dato ingresso (vedere "Impostazione del guadagno dell'ingresso microfonico con il menu Quick" a pagina 78).

- Quando la schermata principale è aperta durante la riproduzione, possono essere selezionati l'allineamento del livello e le funzioni dell'EQ in riproduzione.

7 – Operazioni con i pulsanti QUICK



Menu Quick durante la riproduzione nella schermata principale

- Quando la schermata principale è aperta in attesa di registrazione o durante la registrazione, il Menu Quick include le impostazioni del guadagno di ingresso microfonico (vedere “Impostazione del guadagno dell’ingresso microfonico con il menu Quick” a pagina 78).



Menu Quick durante la registrazione o in attesa di registrazione

Chiudere il menu Quick

Premere il pulsante **QUICK** per chiudere il menu Quick.

Eliminare il file selezionato (Quick Delete)

Il file selezionato può essere cancellato senza usare la schermata BROWSE.

1. Per eliminare un file, selezionarlo con il pulsante **◀◀** o **▶▶**.
2. Aprire il menu Quick premendo il pulsante **QUICK** mentre la schermata principale è aperta in stop.
3. Ruotare il selettore **DATA** per selezionare **DELETE**.

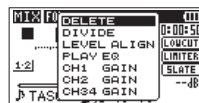

4. Premere il selettore **DATA** per aprire un messaggio di conferma per l’eliminazione del file.



5. Premere il selettore **DATA** per eliminare il file e tornare alla schermata principale. Premere il pulsante **Stop** (■) [HOME] per annullare la cancellazione e tornare alla schermata principale.

NOTA

Se il file selezionato è stato registrato usando una registrazione duale o a quattro canali, entrambi i file registrati in quel momento verranno eliminati.

Dividere il file selezionato (DIVIDE)

Un file registrato può essere diviso in due in una posizione specificata.

1. Selezionare un file da dividere con il pulsante **◀◀** o **▶▶** o la schermata BROWSE.
2. Mentre la schermata principale è aperta quando l’unità è ferma, premere il pulsante **QUICK** per visualizzare il menu Quick.
3. Ruotare il selettore **DATA** per selezionare **DIVIDE**.

7 – Operazioni con i pulsanti QUICK

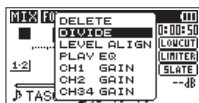

4. Premere il selettore **DATA** per aprire la schermata **DIVIDE**.



5. Ruotare il selettore **DATA** per impostare la posizione per la divisione del file e premere il pulsante **record** (●).
Apparirà il seguente messaggio di conferma.

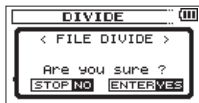

6. Premere il selettore **DATA** per dividere il file e tornare alla schermata principale.
Oppure premere il pulsante **Stop** (■) [HOME] per tornare alla schermata **DIVIDE** senza dividere il file.

NOTA

- Quando la schermata **DIVIDE** è aperta, si può premere il pulsante **play** (▶) e impostare la posizione di divisione durante la riproduzione del file.
- Quando la schermata **DIVIDE** è aperta, si possono usare i pulsanti **play** (▶) per la riproduzione e **stop** (■) [HOME] per mettere in pausa, il pulsante **⏪** per saltare l'inizio di un file e il pulsante **⏩** per saltare alla fine di un file. Si può anche ruotare

il selettore **DATA** per apportare regolazioni fini alla posizione di divisione.

- Dopo aver diviso un file, vengono creati due nuovi file con "a" e "b" aggiunti alla fine del nome del file d'origine.
(Esempio di file di registrazione su 4 canali)

Nomi dei file prima della divisione

TASCAM_0003S12.wav

TASCAM_0003S34.wav

Nomi dei file dopo la divisione

TASCAM_0003aS12.wav (parte prima del punto di divisione)

TASCAM_0003aS34.wav (parte prima del punto di divisione)

TASCAM_0003bS12.wav (parte dopo il punto di divisione)

TASCAM_0003bS34.wav (parte dopo il punto di divisione)

- Se il file selezionato è stato creato da una registrazione dual o a quattro canali, verranno divisi entrambi i file registrati in quel momento.

CAUTELA

- Se la card SD non ha sufficiente spazio, la divisione potrebbe non essere possibile.
- La divisione non è possibile se il nome del file diventa più lungo di 200 caratteri.
- La divisione non è possibile se un file già esistente ha lo stesso nome del nome che viene dato a un file creato dalla divisione.

SUGGERIMENTO

Aggiungere marcatori durante la registrazione nelle posizioni in cui si desidera dividere un file (vedere "Funzione Mark" a pagina 59).

Aumentare la pressione percepita del suono globale per migliorare l'ascoltabilità (allineamento del livello)

Se il suono di riproduzione è molto piccolo e indistinguibile, la pressione percepita del suono complessivo può essere aumentata per migliorare l'ascoltabilità (allineamento del livello).

1. Quando la schermata principale è aperta e l'unità è ferma o in riproduzione, premere il pulsante **QUICK** per aprire il menu Quick.
2. Ruotare il selettore **DATA** per selezionare LEVEL ALIGN.

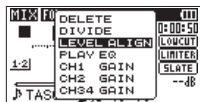

Quando l'unità è ferma



Durante la riproduzione

3. Premere il selettore **DATA** per aprire un menu a comparsa in cui è possibile attivare o disattivare la funzione di allineamento del livello.



Quando l'unità è ferma

4. Ruotare il selettore **DATA** per selezionare ON e premere il selettore **DATA** per confermare l'impostazione e tornare alla schermata principale (valore di default: OFF).

Quando è attiva, l'icona **LVL.A** appare nella schermata principale durante la riproduzione.

Quando è disattiva, l'icona **LVL.A** appare nella schermata principale durante la riproduzione.

NOTA

La funzione di allineamento del livello può non essere in grado di ottenere un effetto soddisfacente, a seconda della sorgente sonora.

7 – Operazioni con i pulsanti QUICK

Uso dell'equalizzatore in riproduzione

È possibile selezionare un'impostazione dell'equalizzatore per migliorare il suono in riproduzione.

1. Quando la schermata principale è aperta e in Stop o in riproduzione, premere il pulsante **QUICK** per aprire il menu Quick.
2. Ruotare il selettore **DATA** per selezionare **PLAY EQ**.

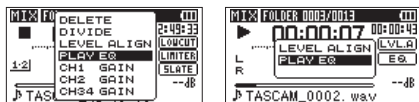

Quando l'unità è ferma Durante la riproduzione

3. Premere il selettore **DATA** per aprire un menu a comparsa dal quale è possibile impostare l'equalizzatore in riproduzione.

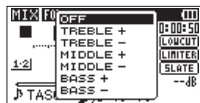

Quando l'unità è ferma

4. Ruotare il selettore **DATA** per selezionare l'impostazione per l'equalizzatore in riproduzione che si desidera usare e premere il selettore **DATA** per attivare o disattivare l'equalizzatore e tornare alla schermata principale (valore di default: OFF).

Quando è attiva, l'icona **EQ** appare nella schermata principale durante la riproduzione.

Quando è disattiva, l'icona **EQ** appare nella schermata principale durante la riproduzione.

Impostazione del guadagno dell'ingresso microfonico con il menu Quick

1. Premere il pulsante **QUICK** per visualizzare il menu Quick quando l'unità è ferma, in pausa, in attesa di registrazione di registrazione o nella schermata principale o quando è aperta la schermata **MIXER**.

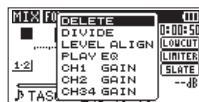

2. Ruotare il selettore **DATA** per selezionare l'impostazione del guadagno dell'ingresso microfonico per il canale desiderato e premere il selettore **DATA** per aprire il menu a comparsa del guadagno dell'ingresso microfonico.

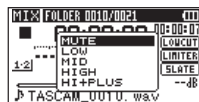

3. Ruotare il selettore **DATA** per selezionare l'impostazione del guadagno dell'ingresso microfonico e premere il selettore **DATA** per impostarla.
4. Premere il pulsante **QUICK** per tornare alla precedente schermata.

NOTA

*Se si modifica l'impostazione del guadagno dell'ingresso microfonico con il menu Quick, verrà cambiata anche la voce **GAIN** della schermata **SETTINGS**.*

Questo registratore dispone di una funzione mixer che consente di impostare il bilanciamento stereo e il livello del volume per ogni canale.

Effettuare le impostazioni del mixer

1. Dalla schermata principale, premere il pulsante **MIXER** per aprire la schermata **MIXER**.



Modalità mono/dual mono

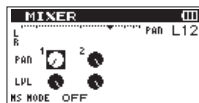

Modalità stereo/dual stereo



Modalità 4 canali

2. Ruotare il selettore **DATA** per selezionare la voce che si desidera modificare.

3. Premere il selettore **DATA** per aprire il nome e il valore da impostare in una finestra in alto a destra.



4. Ruotare il selettore **DATA** per modificare il valore di impostazione.

Voce	Intervallo di regolazione	Dettagli dell'operazione
PAN	L12-C-R12	Regola il bilanciamento sinistro-destro (L12 (a sinistra)-C (centro)-R12 (a destra))
LVL	0-100	Livello del volume (0 (min.) -100 (max.))
MS MODE	OFF	Registrazione in modalità stereo normale.
	REC	Decodifica durante la registrazione. La riproduzione viene effettuata senza decodifica.
	MON	Registra l'uscita del microfono mid-side senza decodifica per la decodifica successiva. Usare questa modalità per il monitoraggio durante la registrazione con un microfono mid-side. Usare questa anche quando si riproduce il file in mid-side che è stato registrato senza decodifica.

8 – Mixer

5. Premere il selettore **DATA** per tornare alla schermata precedente in cui è possibile selezionare l'impostazione successiva che si desidera regolare.

NOTA

- *Il mixer può essere usato quando l'unità è ferma, in pausa, in riproduzione, in attesa di registrazione e in registrazione.*
- *Anche quando è aperta la schermata MIXER, si possono usare i pulsanti **play** (▶) per avviare la riproduzione e **Stop** (■) [HOME] per mettere in pausa.*
- *Se si cambia la voce MS MODE, verrà cambiata anche nella schermata REC MODE.*
- *La voce MS MODE non può essere cambiata durante la registrazione.*

Uso della decodifica MS

Quando si usano microfoni MS per registrare, si hanno due opzioni di decodifica. Si può decodificare il suono in ingresso durante la registrazione o si può registrare così come è e decodificare durante la riproduzione. La spiegazione seguente utilizza i canali 1 e 2. Se i microfoni mid-side sono collegati ai canali 3 e 4, invece, si può usare la stessa procedura, sostituendo i canali 3 per 1 e 4 per 2.

Decodifica del suono in ingresso durante la registrazione

1. Collegare i microfoni MS al connettore **1/L** e al connettore **2/R**. Collegare il microfono "mid" al connettore **1/L** e il microfono "side" al connettore **2/R**.
La decodifica non può essere effettuata correttamente se i microfoni mid e side sono collegati in modo inverso.
2. Nella schermata REC MODE, impostare la voce REC MODE su STEREO, DUAL ST o 4CH e impostare la voce SOURCE su CH1/2.

NOTA

Se si seleziona 4CH nella schermata REC MODE, la voce SOURCE non verrà mostrata perché non è necessario impostarla.

3. Impostare MS MODE su REC.
Se si seleziona 4CH nella schermata REC MODE, impostare MS MODE 1/2 su REC.

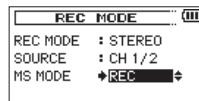

- Avviare la registrazione per registrare un segnale decodificato MS.

NOTA

È possibile impostare la voce MS MODE su REC anche nella schermata MIXER.

Decodifica del suono in riproduzione

- Selezionare un file che è stato registrato con microfoni MS con MS MODE impostato su OFF.
- Quando la schermata principale è aperta, premere il pulsante **MIXER** per aprire la schermata MIXER.
- Impostare MS MODE su MON.

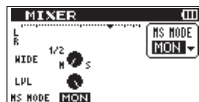

- Avviare la riproduzione per decodificare durante la riproduzione.

Impostazioni della decodifica MS

Quando MS MODE nella schermata MIXER è impostato su REC o MON, la voce PAN cambia su WIDE, che permette di regolare la larghezza stereo del suono.

Per decodificare durante la registrazione, aprire la schermata MIXER durante l'attesa di registrazione.

Per decodificare il segnale in ingresso, impostare MS MODE su REC. Per decodificare il segnale durante la riproduzione, impostare MS MODE su MON.



Voce	Intervallo di regolazione	Dettagli dell'operazione
WIDE	0-100	Regola la larghezza del suono

A 0, "mid" è al 100%. Aumentando il numero, la quantità di segnale "side" aumenta.

9 – Collegamento a un computer

Collegando questa unità a un computer usando il cavo USB, è possibile trasferire i file audio della card SD dell'unità a un computer, così come trasferire i file audio dal computer alla card SD dell'unità.

WAV: 44.1/48/96kHz, 16/24 bit

BWF: 44.1/48/96kHz, 16/24 bit

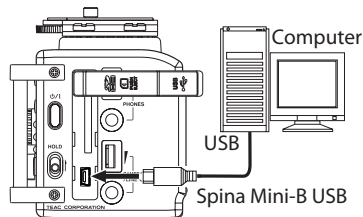

NOTA

- Invece di usare la connessione USB per collegare il DR-60DMKII e un computer, è possibile effettuare le stesse operazioni rimuovendo la card SD dal DR-60DMKII e inserendola direttamente in un computer dotato di lettore per card SD o usando un lettore di card.
- L'estensione dei file nei formati WAV e BWF è “.wav”.

CAUTELE

- Quando è collegato via USB e impostato su STORAGE, le altre funzioni del registratore sono disabilitate.
- L'unità dovrebbe essere collegata direttamente al computer invece che tramite un hub USB.

Quando l'unità è collegata tramite USB dopo l'accensione o quando l'unità è accesa dopo essere stata collegata tramite USB, appare la schermata USB SELECT per scegliere tra alimentazione e trasmissione di dati.

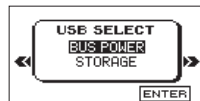

Ruotare il selettore **DATA** per selezionare STORAGE e premere il selettore **DATA** per collegare l'unità al computer per la trasmissione di dati. Viene visualizzato sul display il messaggio “USB connected”.



Assicurarsi che la card SD sia inserita correttamente.

NOTA

Se il cavo USB viene collegato all'unità mentre è alimentata a batteria, l'alimentazione viene fornita dalla porta USB (priorità del bus USB).

Se una card SD non è inserita correttamente prima di effettuare la connessione USB, appare sul display Can't Save Data.

Questa unità viene visualizzata sullo schermo del computer come volume esterno con il nome “DR-60DMKII”.

Trasferimento di file a un computer

1. Fare clic sul drive “DR-60DMKII” sullo schermo del computer per visualizzare le cartelle “MUSIC” e “UTILITY”.
2. Aprire la cartella “MUSIC” e trascinare i file che si desiderano trasferire al computer nella destinazione scelta.

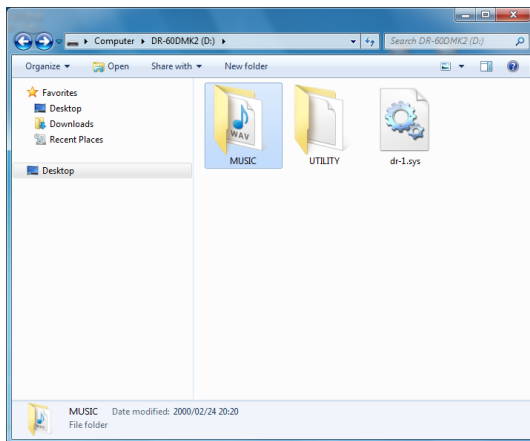

Trasferimento di file da un computer

1. Fare clic sul drive “DR-60DMKII” sullo schermo del computer per visualizzare le cartelle “MUSIC” e “UTILITY”.
2. Trascinare e rilasciare i file che si desiderano trasferire dal computer nella cartella “MUSIC” dell’unità.

SUGGERIMENTO

- È possibile gestire la cartella “MUSIC” dal computer.
- È possibile creare sottocartelle nella cartella “MUSIC” fino al secondo livello per l’utilizzo con questa unità. Il DR-60DMKII non è in grado di riconoscere le sottocartelle e file audio di terzo livello e oltre.
- Dato che è possibile impostare il DR-60DMKII in modo che riproduca solo il contenuto di una cartella specifica, è possibile organizzare i file in generi, artisti o altre categorie a piacere.
- Se si rinominano le sottocartelle e file musicali, questi nomi appariranno nella schermata iniziale o nella schermata BROWSE di questa unità.

Disconnessione da un computer

Prima di scollegare il cavo USB, seguire la procedura corretta nel computer per smontare il DR-60DMKII (come un disco esterno). L'alimentazione si spegne (si mette in standby) dopo aver scollegato il cavo USB.

Consultare il manuale operativo del computer per le istruzioni su come smontare un drive esterno.

10 – Impostazioni e informazioni

Visualizzazione delle informazioni (INFORMATION)

Usare la schermata INFORMATION per visualizzare diversi tipi di informazioni del DR-60DMKII.

1. Premere il pulsante **MENU** per aprire la schermata MENU.
2. Ruotare il selettore **DATA** per selezionare OTHERS e premere il selettore **DATA** o il pulsante ►► per aprire la schermata OTHERS.
3. Ruotare il selettore **DATA** per selezionare INFORMATION e premere il selettore **DATA** o il pulsante ►► per aprire la pagina FILE (1/3) della schermata INFORMATION.

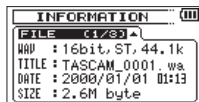

La schermata INFORMATION contiene le seguenti tre pagine.

4. Ruotare il selettore **DATA** per cambiare la pagina aperta. Le pagine mostrano le seguenti informazioni.

FILE (1/3)

Mostra le informazioni sul file attualmente caricato.

CARD (2/3)

Mostra lo stato della card SD attualmente inserita.

SYSTEM (3/3)

Indica le impostazioni di sistema dell'unità e la versione del firmware.

NOTA

Se il file audio attualmente caricato è uno di una coppia di file creati con registrazioni Dual o a quattro canali, vi saranno due pagine FILE.

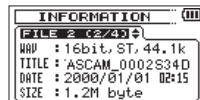
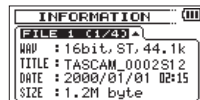

Pagina di informazioni sui file

La pagina FILE (1/3) mostra le informazioni sul file selezionato.

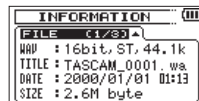

WAV/BWF

Questo mostra il formato del file audio.

Sia per i file WAV che per i file BWF vengono visualizzati, lunghezza bit, stereo/mono e frequenza di campionamento (Hz).

TITLE

Questo mostra il nome del file.

DATE

Data di creazione del file

SIZE

Dimensioni del file

Pagina di informazioni sulla card

La pagina **CARD** (2/3) mostra lo stato della card SD attualmente inserita.

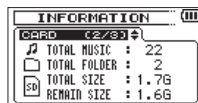

TOTAL MUSIC

Indica il numero di file riproducibili contenuti nella cartella Music.

TOTAL FOLDER

Indica il numero totale di cartelle nella cartella Music.

TOTAL SIZE

Mostra la capacità totale della card SD.

REMAIN SIZE/USED SIZE

Mostra la quantità di spazio inutilizzato/utilizzato della card SD. Premere il pulsante ◀◀ o ▶▶ per passare da **REMAIN SIZE** a **USED SIZE**.

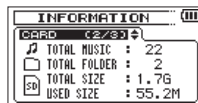

Pagina di informazioni di sistema

La pagina **SYSTEM** (3/3) illustra le informazioni sulle impostazioni di sistema del DR-60DMKII e la versione firmware.



AUTO PWR SAVE

Questo mostra il tempo impostato per la funzione automatica di risparmio energetico.

BACKLIGHT

Mostra l'impostazione dell'autospegnimento della retroilluminazione.

BATTERY

Mostra le opzioni del tipo di batteria.

System Ver.

Mostra la versione del firmware di sistema.

10 – Impostazioni e informazioni

Impostazioni di sistema e formattazione (SYSTEM)

Dalla schermata **SYSTEM** è possibile modificare varie impostazioni per ottimizzare il dispositivo nell'ambiente in uso e altri requisiti. È anche possibile inizializzare l'unità e formattare la card SD.

1. Premere il pulsante **MENU** per aprire la schermata **MENU**.
2. Ruotare il selettore **DATA** per selezionare **OTHERS** e premere il selettore **DATA** o il pulsante **▶▶** per aprire la schermata **OTHERS**.
3. Ruotare il selettore **DATA** per selezionare **SYSTEM** e premere il selettore **DATA** o il pulsante **▶▶** per aprire la schermata **SYSTEM**.

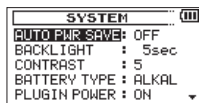

Le seguenti impostazioni possono essere effettuate per le voci della schermata **SYSTEM**.

Usare il pulsante **◀◀** o **▶▶** e selettore **DATA** per impostare ogni voce.

Impostazione della funzione automatica di risparmio energetico

Usare la voce **AUTO PWR SAVE** per impostare la quantità di tempo di inattività per l'autospegnimento dell'unità (entra in standby).

Opzioni: **OFF** (risparmio energetico automatico disattivato), **3min**, **5min**, **10min**, **30min** (valore di default)

Impostazione della retroilluminazione

Usare la voce **BACKLIGHT** per impostare il tempo di autospegnimento della retroilluminazione dopo l'ultima operazione quando l'unità è alimentata a batterie.

Opzioni: **OFF** (spenta), **5 sec** (impostazione di fabbrica), **10 sec**, **15 sec**, **30 sec**, **ALWAYS** (sempre accesa)

Regolazione del contrasto del display

Usare la voce **CONTRAST** per regolare il contrasto del display.

Opzioni: **1–20** (impostazione di fabbrica: **5**)

Impostare il tipo di batterie AA

Usare la voce **BATTERY TYPE** per impostare il tipo di batterie AA che si sta usando. Questa impostazione viene usata per mostrare la quantità di carica residua della batteria e per determinare se l'unità ha una sufficiente alimentazione per il funzionamento normale.

Valori: **ALKAL** (batterie alcaline, default), **Ni-MH** (nichel-metallo idruo)

Impostare la tensione di alimentazione Phantom

Usare la voce **PHANTOM VOLT** per impostare la tensione di alimentazione Phantom fornita quando sono collegati microfoni esterni che la richiedono.

Opzioni: **+24V**, **+48V** (impostazione di fabbrica)

NOTA

La carica della batteria si esaurirà più velocemente quando la tensione è impostata su +48V rispetto a quando è impostata su +24 V.

Ripristino delle impostazioni di fabbrica

Usare la voce INITIALIZE per ripristinare le varie impostazioni di questa unità alla loro impostazione di fabbrica.

1. Ruotare il selettore **DATA** per selezionare INITIALIZE e premere il selettore **DATA** o il pulsante ►► per evidenziare Exec.
2. Premere di nuovo il selettore **DATA** per aprire una finestra di conferma.

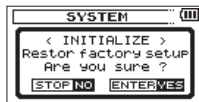

3. Premere il selettore **DATA** per inizializzare l'unità. Premere il pulsante **Stop** (■) [HOME] per annullare l'inizializzazione.

Uso di QUICK FORMAT

L'uso di QUICK FORMAT cancella tutti i file musicali presenti nella card e crea automaticamente le nuove cartelle "MUSIC" e "UTILITY" così come il file "dr-1.sys" che è necessario all'uso della card SD con il DR-60DMKII.

1. Ruotare il selettore **DATA** per selezionare QUICK FORMAT e premere il selettore **DATA** o il pulsante ►► per evidenziare Exec.

2. Premere il selettore **DATA** per aprire una finestra di conferma.

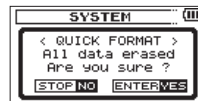

3. Premere il selettore **DATA** per eseguire la formattazione rapida, o premere il pulsante **Stop** (■) [HOME] per annullare la formattazione.

Uso di FULL FORMAT

Usare la voce FULL FORMAT per formattare completamente la card SD.

La formattazione completa controlla gli errori della memoria durante la formattazione, quindi impiega più tempo rispetto alla formattazione rapida.

L'uso di FULL FORMAT cancella tutti i file musicali presenti nella card e crea automaticamente le nuove cartelle "MUSIC" e "UTILITY" così come il file "dr-1.sys" che è necessario all'uso della card SD con il DR-60DMKII.

1. Ruotare il selettore **DATA** per selezionare FULL FORMAT e premere il selettore **DATA** o il pulsante ►► per evidenziare Exec.
2. Premere il selettore **DATA** per aprire una finestra di conferma.

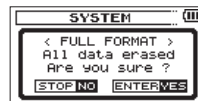

10 – Impostazioni e informazioni

3. Premere il selettore **DATA** per eseguire la formattazione completa o premere il pulsante **Stop** (■) [HOME] per annullare la formattazione.

CAUTELA

Quando si formatta una card, l'unità dovrebbe essere alimentata da un alimentatore PS-P515U (venduto separatamente), tramite una connessione USB di un computer o da batterie con sufficiente carica residua. Se l'alimentazione viene a mancare durante la formattazione, la formattazione potrebbe non venire effettuata in modo corretto.

Impostazione del formato dei nomi dei file

È possibile selezionare il formato dei nomi dati ai file registrati da questa unità.

1. Premere il pulsante **MENU** per aprire la schermata MENU.
2. Ruotare il selettore **DATA** per selezionare OTHERS e premere il selettore **DATA** o il pulsante ►► per aprire la schermata OTHERS.
3. Ruotare il selettore **DATA** per selezionare FILE NAME e premere il selettore **DATA** o il pulsante ►► per aprire la schermata FILE NAME.



Usare il pulsante ◀◀ o ▶▶ e ruotare il selettore **DATA** per impostare ogni voce.

In questa schermata è possibile effettuare le seguenti impostazioni per ogni voce.

Formato del nome del file

La voce TYPE può essere impostata su WORD (impostazione di default) o DATE.

WORD:

Quando è impostata su WORD, viene usato un nome del file di 6 caratteri come inizio di ogni nome.

Esempio: TASCAM_0001S12.wav

DATE:

Viene usata la data come nome del file (in formato aammgg).

Esempio: 110101_0000.wav

NOTA

La data viene impostata usando l'orologio interno dell'unità (vedere "Impostazione della data e dell'ora" a pagina 37).

Impostazione della voce WORD

Per impostare la voce WORD, usare i pulsanti ◀◀ e ▶▶ per spostare il cursore e ruotare il selettore **DATA** per selezionare il carattere. Oltre a lettere e numeri, possono essere usati i seguenti caratteri:
! # \$ % & ' () + , - . : ; = @ [] ^ _ ` { } ~

Azzeramento del numero (COUNT)

Selezionare COUNT INIT e premere il selettore **DATA** per azzerare. Il file successivo creato dopo questa operazione avrà il numero "0001" dopo i caratteri impostati tramite la voce WORD.

11 – Uso della presa REMOTE

Questa unità è dotata di una presa **REMOTE** a cui è possibile collegare un telecomando a pedale TASCAM RC-3F o un telecomando a filo TASCAM RC-10 (entrambi venduti separatamente) che possono essere usati per azionare l'unità.

Pedale (TASCAM RC-3F)

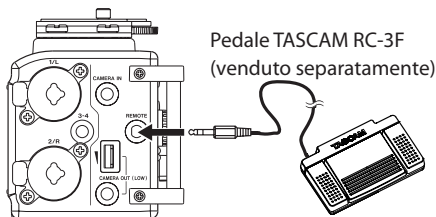

Impostazione del funzionamento a pedale

Usare la schermata **REMOTE** per effettuare le impostazioni del pedale.

1. Premere il pulsante **MENU** per aprire la schermata **MENU**.
2. Ruotare il selettore **DATA** per selezionare **OTHERS** e premere il selettore **DATA** o il pulsante **▶▶1** per aprire la schermata **OTHERS**.
3. Ruotare il selettore **DATA** per selezionare **REMOTE** e premere il selettore **DATA** o il pulsante **▶▶1** per aprire la schermata **REMOTE**.

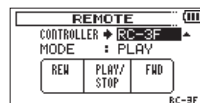
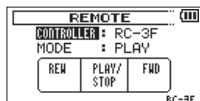

4. Ruotare il selettore **DATA** per selezionare **CONTROLLER** e premere il selettore **DATA** o il pulsante **▶▶1**.
5. Ruotare il selettore **DATA** per selezionare **RC-3F** (valore di default: **RC-3F**).

6. Usare il pulsante **◀◀1** o il selettore **DATA** per selezionare **MODE** e premere il selettore **DATA** o il pulsante **▶▶1**.
7. Ruotare il selettore **DATA** per selezionare **MODE**.
Opzioni: **PLAY** (valore di default), **RECORD1**, **RECORD2**, **RECORD3**, **REVIEW**

MODE	FOOT SW		
	L	C	R
PLAY	REW	PLAY/STOP	FWD
RECORD1	STOP	REC/PAUSE	INC
RECORD2	STOP	REC/PAUSE	MARK
RECORD3	STOP	REC/PAUSE	SLATE
REVIEW	FLASH	PLAY/STOP (riproduce mentre è premuto)	FWD

INC: Funzione di incremento della traccia

MARK: Funzione Mark

FLASH: Riproduzione con salto indietro

(Tutte le altre funzioni sono le stesse dei pulsanti dell'unità).

8. Al termine delle impostazioni, premere il pulsante **Stop** (■) [**HOME**] per tornare alla pagina principale.

11 – Uso della presa REMOTE

Uso del pedale

Premere un pedale per azionare l'unità. La funzione di ciascun pedale corrisponde alla assegnazione mostrata nella schermata REMOTE.

Telecomando (TASCAM RC-10)

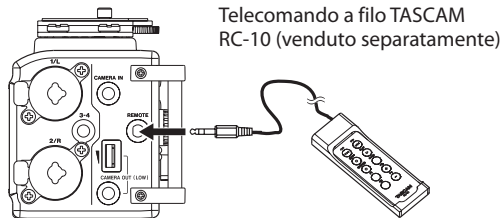

Telecomando a filo TASCAM RC-10 (venduto separatamente)

Impostazione del telecomando a filo

Effettuare le impostazioni del telecomando a file nella schermata REMOTE.

1. Premere il pulsante **MENU** per aprire la schermata MENU.
2. Ruotare il selettore **DATA** per selezionare OTHERS e premere il selettore **DATA** o il pulsante ►► per aprire la schermata OTHERS.
3. Ruotare il selettore **DATA** per selezionare REMOTE e premere il selettore **DATA** o il pulsante ►► per aprire la schermata REMOTE.

4. Ruotare il selettore **DATA** per selezionare CONTROLLER e premere il selettore **DATA** o il pulsante ►►.
5. Ruotare il selettore **DATA** per impostare CONTROLLER su RC-10 (valore di default: RC-3F).

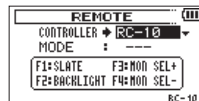

6. Al termine delle impostazioni, premere il pulsante **Stop** (■) [**HOME**] per tornare alla pagina principale.

Uso il telecomando a filo

Premere i pulsanti funzione (**F1 - F4**) del telecomando a filo per usare la funzione assegnata nella schermata REMOTE.

Panoramica della modalità delle funzioni

MODES	Pulsanti funzione			
	F1	F2	F3	F4
---	SLATE	Retroilluminazione sempre accesa/ retroilluminazione spenta	Selezione Monitor +	Selezione Monitor -

Di seguito viene riportato un elenco dei messaggi che possono apparire sul DR-60DMKII in determinate condizioni. Fare riferimento a questa lista se uno di questi messaggi appare e si vuole verificarne il significato o ottenere una risposta adeguata.

Messaggio	Significato e risposta
File Name ERR	La funzione DIVIDE causa il superamento di 200 caratteri del nome del file. La funzione DIVIDE aggiunge "a" o "b" alla fine del nome del file originale. Prima di scegliere la funzione DIVIDE, collegare l'unità a un computer e modificare il nome del file a meno di 198 caratteri.
Dup File Name	La funzione DIVIDE crea un nome del file uguale a quello di un file esistente. La funzione DIVIDE aggiunge "a" o "b" alla fine del nome del file originale. Prima di scegliere la funzione DIVIDE, collegare l'unità a un computer e modificare il nome del file.
File Not Found	Il file o non può essere trovato o potrebbe essere danneggiato. Controllare il file usando un computer.
Non-Supported	Il file audio non è in un formato supportato. Si prega di consultare "9 – Collegamento a un computer" per i formati di file che questa unità può usare.
Battery Empty	La batteria è quasi scarica. Sostituire le batterie AA.
MBR Error Init CARD	La card SD non è formattata correttamente o la formattazione non è corretta. Cambiare la card SD o premere il selettore DATA quando questo messaggio appare per formattare la card SD in formato FAT. CAUTELA: l'esecuzione della formattazione FAT cancella tutti i dati attualmente presenti nella card SD.
Format Error Format CARD	La formattazione FAT della card SD è anormale o danneggiata. Questo messaggio viene visualizzato anche se si formatta la card SD tramite un computer collegato via USB e se viene inserita una card SD nuova nell'unità. Usare sempre il DR-60DMKII per la formattazione FAT delle card SD da usare. Cambiare la card SD o premere il selettore DATA quando questo messaggio appare per formattare la card SD in formato FAT. CAUTELA: l'esecuzione della formattazione FAT cancella tutti i dati attualmente presenti nella card.
File Not Found Make Sys File	Il file di sistema è mancante. Questa unità richiede un file di sistema per il funzionamento. Quando appare questo messaggio, premere il selettore DATA per creare automaticamente un file di sistema.
Invalid SysFile Make Sys File	Il file di sistema necessario per il funzionamento di questa unità non è valido. Quando appare questo messaggio, premere il selettore DATA per creare automaticamente un file di sistema.
Invalid Card Change Card	Si è verificato un problema con la card SD. Cambiare la card SD.

12 – Messaggi

Messaggio	Significato e risposta
Write Timeout	Tempo scaduto per la scrittura nella card SD. Effettuare un backup dei file della card SD su un computer e formattare la card SD.
Card Full	La card SD non ha capacità residua. Cancellare i file non necessari o spostarli sul computer per fare spazio.
Layer too Deep	Le cartelle possono essere create fino a due livelli. Non è possibile creare una nuova cartella all'interno della cartella corrente.
Can't Divide	La posizione selezionata per dividere non è corretta (troppo vicino all'inizio o alla fine di un file).
Max File Size	Il file è più grande della dimensione designata.
File Full	Il numero totale di cartelle e file supera 5000. Cancellare i file non necessari o spostarli sul computer.
Card Error	La card SD non può essere gestita in modo corretto. Sostituire la card SD.
File Protected	Il file è di sola lettura e non può essere cancellato.
No Card	Nessuna card SD è presente nell'unità. Inserire una card SD registrabile.
No PB File	Non ci sono file riproducibili. Il file potrebbe essere danneggiato.
No Audio File	DIVIDE non può essere eseguito perché non vi è alcun file audio.
Switched To Internal Battery	L'alimentazione è passata da alimentazione USB alle batterie interne dell'unità.

Messaggio	Significato e risposta
Not Continued	<p>Se appare uno qualsiasi di questi errori, spegnere l'alimentazione dell'unità e riaccendere. Se l'alimentazione non può essere spenta, rimuovere le batterie, scollegare l'alimentatore PS-P515U TASCAM (venduto separatamente), e/ o scollegare il cavo USB dal bus di alimentazione. Se il messaggio di errore continua ad apparire frequentemente, si prega di contattare il supporto tecnico TASCAM (vedere la copertina sul retro).</p>
File Error	
Can't Save Data	
Player Error	
Device Error	
Writing Failed	
Sys Rom Err	
Remote Cmd	
Remote Rx	
System Err 50	
System Error 1	
System Error 2	
System Error 3	
System Error 4	
System Error 5	
System Error 6	
System Error 7	
System Error 8	
System Error 9	

13 – Risoluzione dei problemi

Se si sperimentano problemi con il funzionamento di questa unità, provare quanto segue prima di contattare l'assistenza. Se queste misure non risolvono il problema, si prega di contattare il negozio dove è stato acquistato l'apparecchio, un distributore autorizzato o un centro di assistenza clienti TASCAM (vedere la copertina sul retro).

■ L'alimentazione non si accende.

- Verificare che le batterie non siano scariche.
- Verificare che le batterie siano installate con la corretta polarità ⊕ / ⊖.
- Verificare che l'alimentatore PS-P515U TASCAM (venduto separatamente) sia saldamente collegato alla presa e all'unità.
- Verificare che il cavo USB (se usato per l'alimentazione dal bus USB) sia collegato saldamente.
- Verificare che il cavo USB (se usato per l'alimentazione dal bus USB) non sia collegato tramite un hub USB.
- Verificare che l'interruttore **HOLD** non sia impostato nella direzione della freccia.

■ L'unità si spegne automaticamente

- È abilitata la funzione automatica di risparmio energetico? Vedere "Impostazione della funzione automatica di risparmio energetico" a pagina 76.
- Questo prodotto è conforme alla normativa europea ErP sull'alimentazione in standby. Per questo motivo, la funzione automatica di risparmio energetico funziona se è in esecuzione a batterie o mediante l'alimentatore AC. Regolare l'impostazione della funzione di risparmio energetico automatica su OFF se si vuole disattivarla (l'impostazione predefinita è di 30 minuti).

■ L'unità non funziona.

- Verificare che l'interruttore **HOLD** non sia impostato nella direzione della freccia.
- L'unità è collegata a un PC con il cavo USB (appare la scritta "USB connected" sul display)?

■ La card SD non viene riconosciuta.

- Assicurarsi che la card SD sia inserita completamente.

■ La riproduzione non funziona.

- Verificare che la frequenza di campionamento del file WAV sia supportata da questa unità.

■ Nessun suono in uscita.

- Il sistema di monitoraggio è collegato correttamente?
- Il volume del sistema di monitoraggio è al minimo?
- L'impostazione del livello di uscita OUTPUT LEVEL dell'unità è al minimo?

■ La registrazione non funziona.

- Se si utilizza un dispositivo esterno, controllare la connessione di nuovo.
- Controllare di nuovo le impostazioni di ingresso.
- Verificare che il livello di ingresso non sia troppo basso.
- Verificare che la card SD non sia piena.
- Confermare che il numero di file non abbia raggiunto il massimo consentito.

■ Il livello di ingresso è basso.

- Verificare che l'impostazione del livello di ingresso non sia troppo bassa.
- Verificare che il livello di uscita di un dispositivo esterno collegato non sia troppo bassa.

■ La sorgente che si cerca di registrare è distorta.

- Il livello di ingresso è troppo alto?

■ La riproduzione suona in modo innaturale.

- Controllare l'impostazione dell'equalizzatore in riproduzione.
- La funzione di allineamento del livello è attiva?

■ Non è possibile eliminare un file.

- Verificare che non si stia cercando di eliminare un file che è stato copiato da un computer dopo essere che è stato protetto da scrittura.

■ I file di questa unità non vengono visualizzati sul computer.

- Verificare che l'unità sia collegata al computer tramite la porta USB.
- Verificare che non venga usato un hub USB.
- Verificare che l'unità non sia in registrazione o in modalità attesa di registrazione.

14 – Specifiche

Dati tecnici

Supporti di registrazione

SD card (64MB – 2GB)

SDHC card (4GB – 32GB)

File system

WAV: 44.1/48/96 kHz, 16/24 bit

BWF (Broadcast Wave Format): 44.1/48/96 kHz, 16/24 bit

Numero di canali

4 canali (stereo x 2)

Ingressi e uscite

Ingresso e uscita analogici

Connettore 1/L, connettore 2/R (con supporto Phantom power)

Connettore: XLR-3-31 (1: GND, 2: HOT, 3: COLD)
presa standard TRS 6,3 mm (1/4")
(Tip: HOT, Ring: COLD, Sleeve: GND)

Interruttore di ingresso impostato su **MIC** o **MIC+PHANTOM**

Impedenza di ingresso: 2 k Ω

Phantom power: 48 V \pm 4V (10mA/CH) o 24 V \pm 4V (10mA/CH)

Livello massimo di ingresso: 0 dBu

Livello minimo di ingresso: -72 dBu

Guadagno di ingresso microfonico (manopola del livello di ingresso al massimo)

LOW: +11 dB

MID: +36 dB

HIGH: +52 dB

HI+PLUS: +64 dB

Interruttore di ingresso impostato su **LINE**

Impedenza di ingresso: 10 k Ω o pi \dot{u}

Livello di ingresso standard: +4 dBu

Livello massimo di ingresso: +24 dBu

Pres**a** 3-4 (con supporto alimentazione plug-in)

Connettore: minipresa stereo 3,5 mm (1/8")

Impedenza di ingresso: 10 k Ω

Livello massimo di ingresso: +10 dBV

Livello minimo di ingresso: -50 dBV

Guadagno di ingresso microfonico (manopola del livello di ingresso al massimo)

LOW: +3 dB

HIGH: +26 dB

HI+PLUS: +38 dB

Pres**a** CAMERA OUT (LOW)

Connettore: minipresa stereo 3,5 mm (1/8")

Impedenza di ingresso: 10 k Ω

Livello di ingresso standard: -10 dBV

Livello massimo di ingresso: +6 dBV

Pres**a** CAMERA OUT

Connettore: minipresa stereo 3,5 mm (1/8")

Impedenza di uscita: 200 Ω

Livello di uscita standard: -50 dBV

Livello massimo di uscita: -30 dBV

Presa PHONES

Connettore: minipresa stereo 3,5 mm (1/8")

Uscita massima: 50 mW + 50 mW

Presa CAMERA OUT (HIGH)/LINE OUT

Connettore: minipresa stereo 3,5 mm (1/8")

Impedenza di uscita: 200 Ω

Livello di uscita standard: -10 dBV

Livello massimo di uscita: +10 dBV

Nota

Livello massimo di ingresso: livello al quale il segnale digitale fondo scala (0 dBFS) può essere mandato senza distorsioni quando si regola la manopola di ingresso

Livello minimo di ingresso: livello al quale un segnale di livello standard (-20 dBFS) può essere mandato quando si regola la manopola di ingresso

Controllo di ingresso e uscita

Presa USB

Connettore: tipo USB Mini-B

Formato: USB 2.0 HIGH SPEED mass storage class

Presa REMOTE

Connettore: presa TRS Ø 2,5 mm

Prestazioni audio

Risposta in frequenza

20-20kHz +0,5/-2dB

(LINE IN o MIC IN su LINE OUT, Fs44.1k/48kHz, JEITA)
20-40kHz +0,5/-3dB(LINE IN o MIC IN su LINE OUT, Fs96kHz, JEITA)

Distorsione

0,02% o inferiore

(LINE IN o MIC IN su LINE OUT, Fs44.1k/48k/96kHz, JEITA)

Rapporto S/N

92dB o più

(LINE IN o MIC IN su LINE OUT, Fs44.1k/48k/96kHz, JEITA)

Rumore equivalente di ingresso

-120 dBu o più

Nota

JEITA: conforme a JEITA CP-2150

Compatibilità del computer

Per informazioni aggiornate sui sistemi operativi compatibili, controllare il sito TEAC Global Site (<http://teac-global.com/>).

Windows

Pentium 300 MHz o più veloce

Memoria 128 MB o più

Porta USB (raccomandato USB 2.0)

Macintosh

Power PC, iMac, G3, G4 266MHz o più veloce

Memoria 64 MB o più

Porta USB (raccomandato USB 2.0)

Controller host USB consigliato

Chipset Intel

14 – Specifiche

Sistemi operativi supportati

Windows: Windows XP, Windows Vista, Windows 7, Windows 8 (compreso 8.1)

Macintosh: Mac OS X 10.2 o successivo

Altre specifiche

Alimentazione

Quattro batterie AA (alcaline o Ni-MH)

L'alimentazione dal bus USB di un computer

Alimentatore TASCAM PS-P515U (venduto separatamente)

Pacco batteria esterna progettato per questa unità (TASCAM BP-6AA, venduto separatamente)

Consumo

5,4 W (massimo)

Durata della batteria (funzionamento continuo)

Quando si usano batterie alcaline (EVOLTA)

Formato	Funzionamento continuo (ore: minuti)	Nota
Registrazione di file WAV a 2 canali 44.1kHz/16 bit	Circa 2:30	Ingresso selezionato MIC+PHANTOM (48V)
Registrazione di file WAV a 2 canali 44.1kHz/16 bit	Circa 4:30	Ingresso selezionato MIC (alimentazione Phantom non usata)

Quando si usano batterie Ni-MH (eneloop)

Formato	Funzionamento continuo (ore: minuti)	Nota
Registrazione di file WAV a 2 canali 44.1kHz/16 bit	Circa 3:15	Ingresso selezionato MIC+PHANTOM (48V)
Registrazione di file WAV a 2 canali 44.1kHz/16 bit	Circa 5:00	Ingresso selezionato MIC (alimentazione Phantom non usata)

Quando si usano batterie Ni-MH (eneloop pro)

Format	Funzionamento continuo (ore: minuti)	Nota
Registrazione di file WAV a 2 canali 44.1kHz/16 bit	Circa 3:45	Ingresso selezionato MIC+PHANTOM (48V)
Registrazione di file WAV a 2 canali 44.1kHz/16 bit	Circa 6:00	Ingresso selezionato MIC (alimentazione Phantom non usata)

Tempo di funzionamento continuo con batterie e un TASCAM BP-6AA (venduto separatamente)

Quando si usano batterie alcaline (EVOLTA) e BP-6AA (EVOLTA)

Formato	Funzionamento continuo (ore: minuti)	Nota
Registrazione di file WAV a 2 canali 44.1kHz/16 bit	Circa 5:30	Ingresso selezionato MIC+PHANTOM (48V)
Registrazione di file WAV a 2 canali 44.1kHz/16 bit	Circa 10:30	Ingresso selezionato MIC (alimentazione Phantom non usata)

Quando si usano batterie NiMH (eneloop) e BP-6AA (eneloop)

Formato	Funzionamento continuo (ore: minuti)	Nota
Registrazione di file WAV a 2 canali 44.1kHz/16 bit	Circa 7:30	Ingresso selezionato MIC+PHANTOM (48V)
Registrazione di file WAV a 2 canali 44.1kHz/16 bit	Circa 12:00	Ingresso selezionato MIC (alimentazione Phantom non usata)

Quando si usano batterie NiMH (eneloop pro) e BP-6AA (eneloop pro)

Formato	Funzionamento continuo (ore: minuti)	Nota
Registrazione di file WAV a 2 canali 44.1kHz/16 bit	Circa 9:30	Ingresso selezionato MIC+PHANTOM (48V)
Registrazione di file WAV a 2 canali 44.1kHz/16 bit	Circa 14:30	Ingresso selezionato MIC (alimentazione Phantom non usata)

NOTA

Quando si utilizza l'alimentazione Phantom, il tempo di funzionamento continuo si riduce a seconda del microfono usato.

Dimensioni (L x A x P)

133 x 93,2 x 78 mm (con l'adattatore superiore fissato)

Peso

510 g (batterie escluse)

Temperatura di esercizio

0 - 40°C

Dimensioni

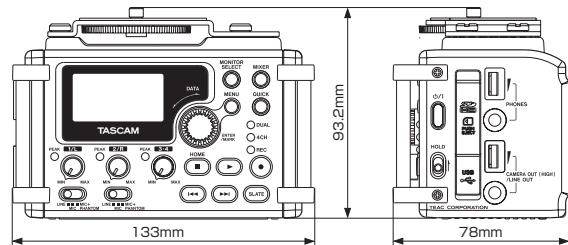

- Le illustrazioni e le immagini possono differire in parte dal prodotto reale.
- Specifiche e aspetto esterno possono subire modifiche senza preavviso per migliorare il prodotto.

TASCAM

DR-60DMKII

TEAC CORPORATION

Phone: +81-42-356-9143
1-47 Ochiai, Tama-shi, Tokyo 206-8530 Japan

<http://tascam.jp/>

TEAC AMERICA, INC.

Phone: +1-323-726-0303
1834 Gage Road, Montebello, California 90640 USA

<http://tascam.com/>

TEAC MEXICO, S.A. de C.V.

Phone: +52-55-5010-6000
Río Churubusco 364, Colonia Del Carmen, Delegación Coyoacán, CP 04100, México DF, México

<http://teacmexico.net/>

TEAC UK LIMITED

Phone: +44-8451-302511
Meridien House, Ground Floor, 69 - 71, Clarendon Road, Watford, Hertfordshire, WD17 1DS, UK

<http://tascam.eu/>

TEAC EUROPE GmbH

Phone: +49-611-71580
Bahnstrasse 12, 65205 Wiesbaden-Erbenheim, Germany

<http://tascam.eu/>

TEAC SALES & TRADING(SHENZHEN) CO., LTD

Phone: +86-755-88311561~2
Room 817, Block A, Hailun Complex, 6021 Shennan Blvd., Futian District, Shenzhen 518040, China

<http://tascam.cn/>

Stampato in Cina